



**MEGALUX**<sup>®</sup>  
coupoles



LA LUMIÈRE NATURELLE INTELLIGENTE

Tarif MEGALUX<sup>®</sup> Juin 2026



## LA LUMIÈRE NATURELLE INTELLIGENTE

### TABLE DES MATIÈRES

- |    |   |    |  |
|----|---|----|--|
| 5  | <b>À propos de Van Deudekom Plastics</b>                                    | 17 | <b>Coupoles rondes en acrylique (PMMA) et polycarbonate (PC)</b>                               |
| 7  | <b>Information de coupoles en acrylique (PMMA) et en polycarbonate (PC)</b> | 17 | <b>Embases rondes, rehausses, habillage intérieur et cadres de ventilation</b>                 |
| 8  | <b>Coupoles en acrylique (PMMA)</b>   | 18 | <b>Information cadres de ventilation, grilles anti-effraction / antichute et moustiquaires</b> |
| 9  | <b>Coupoles en polycarbonate (PC)</b>                                       | 19 | <b>Cadres de ventilation et grilles anti-effraction / antichute et moustiquaires</b>           |
| 10 | <b>Informations embases PVC</b>   | 20 | <b>Information coupoles hybrides</b>   |
| 11 | <b>Embases PVC modèle oblique et modèle droit</b>                           | 21 | <b>Coupoles hybrides à embase modèle droit et modèle oblique</b>                               |
| 12 | <b>Informations embases polyester et autres modèles</b>                     | 23 | <b>Encadrement Megalux® ISO</b>  |
| 13 | <b>Embases polyester à large collet d'appui</b>                             | 25 | <b>Encadrement Megalux® indépendant</b>  |
| 15 | <b>Embases polyester H15, habillage intérieurs et rehausses</b>             |    |  |



- 27 **Megalux<sup>®</sup> Kit vitrage**
- 29 **MégatubE**
- 30 **Systèmes de ventilation PVC et polyester**
- 31 **Systèmes d'accès toiture et d'évacuation**
- 32 **Information systèmes d'évacuation de fumée et de chaleur (EFC)**
- 33 **Systèmes d'évacuation de fumée et de chaleur (EFC)**
- 34 **Caractéristiques techniques**
- 35 **Prix, garanties, qualité et conditions**



## Van Deudekom Plastics

Nous sommes une entreprise familiale de 3ème génération, spécialisée depuis 1972 dans le développement et la production de coupoles d'éclairage naturel. Nous sommes une entreprise certifiée ISO 9001, dont les principales valeurs sont la qualité et l'orientation client. Au fil des années, nos produits ont été continuellement développés et optimisés. Grâce à l'utilisation de matériaux de haute qualité et à un processus de production robuste, la qualité de nos produits atteint un niveau très élevé. Nos coupoles Megalux® ont été testées de manière indépendante et répondent aux normes industrielles européennes strictes EN 1873 et EN 12101-2. Grâce à cela, Van Deudekom Plastics bénéficie depuis de nombreuses années d'une position solide sur le marché, avec une large gamme de produits et ses coupoles Megalux®.

## Responsabilité sociétale des entreprises

Van Deudekom Plastics attache une grande importance à la durabilité et à la responsabilité sociétale. Nous nous efforçons en permanence de réduire notre impact environnemental, d'économiser l'énergie et d'intégrer la circularité dans nos produits. Au sein de Van Deudekom Plastics, la responsabilité sociétale constitue un véritable processus de sensibilisation, tant sur le plan sociétal qu'en matière d'économies d'énergie et de coûts.

## Durabilité

En installant des coupoles Megalux®, vous faites entrer le soleil dans votre maison. Exposé suffisamment à lumière du jour, notre corps produit plus de vitamines, nous sentons en meilleure forme et notre productivité augmente. La lumière du jour donne de l'énergie et soutient notre biorythme. Les personnes qui ont bénéficié de lumière du jour suffisante dans la journée se sentent mieux dans leur peau et ont un meilleur sommeil. Avec une coupole Megalux®, le climat intérieur s'adapte naturellement et vous êtes assuré d'une bonne isolation et ventilation. Un espace qui est lumineux renforce la sensation de sécurité et prévient le risque d'erreurs.

Pourquoi allumer l'éclairage artificiel inutilement alors qu'il est possible de faire entrer la lumière du jour. L'utilisation de coupoles Megalux® permet de réduire de moitié les coûts énergétiques de l'éclairage artificiel. Vous bénéficiez également d'une source de chaleur gratuite. Grâce aux dernières techniques, les dispositifs de lumière du jour et l'isolation sont devenus indissociables. Si vous êtes préoccupé par le développement durable, le choix de coupoles Megalux® s'impose à vous.



La lumière du jour n'est pas un luxe superflu, c'est une nécessité absolue. Pour notre bien-être, pour notre sécurité et dans le respect de nos réglementations. Des exigences précises figurent à cet effet dans la législation en matière de construction et de bien-être au travail. Les coupoles Megalux® se retrouvent donc dans la base de données environnementale nationale. Ainsi, sur la base de l'inventaire du cycle de vie, on sait à quel point une coupole est respectueuse de l'environnement.

**Chez van Deudekom Plastics, nous avons en permanence la neutralité en CO2 en ligne de mire.**



Coupole convexe opaline sur embase PVC BF16EP



# Information de coupoles en acrylique (PMMA) et en polycarbonate (PC)

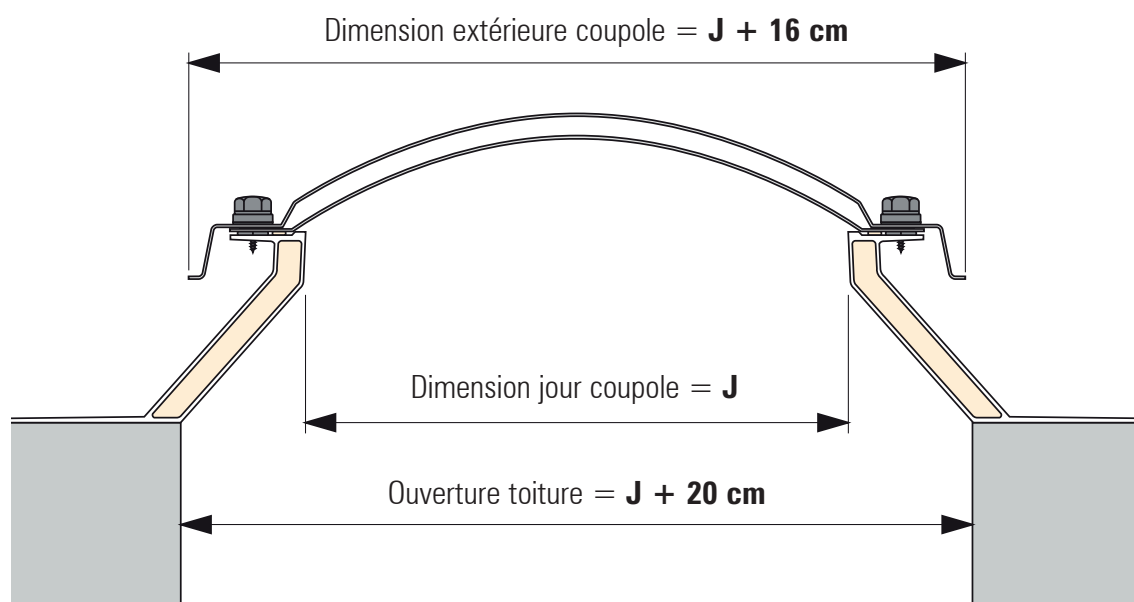

## Coupoles exécution

- Les coupoles multi-parois opalines ont des parois intérieures transparentes.
- Les coupoles pyramidales en triple et quadruple paroi sont toujours composées respectivement d'une ou de deux parois intérieures convexes.
- Les coupoles multi-parois en polycarbonate (PC) sont, dans la version standard, composées d'une paroi extérieure en polycarbonate (PC) transparente et d'une paroi intérieure acrylique (AC), transparente ou opaline.
- Sur demande et moyennant supplément, outre les coupoles transparentes ou opalines, d'autres teintes ou versions « Heatstop » sont également livrables.

## Coupoles application

- Les coupoles simple paroi peuvent être utilisées dans des locaux non isolés ou ventilés.
- Les coupoles Megalux® à multiples parois sont conçues de manière à présenter un creux d'air continu jusqu'au bord de l'embase, garantissant une isolation optimale, parfaitement indiquée pour des locaux habités.
- Les coupoles en polycarbonate sont fabriquées à base d'un matériau à haute résistance aux chocs et ont un effet préventif contre le vandalisme et l'effraction.



## Coupoles-ISO

Les coupoles ISO ont une isolation thermique très élevée et sont par conséquent tout à fait adaptées pour des locaux habités. Elles se composent de deux parois - intérieure et extérieure - opalines en PMMA entre lesquelles est insérée une plaque alvéolaire quadruple paroi en polycarbonate transparent.

## Coupoles en polycarbonate à haute résistance

La résistance aux chocs du polycarbonate est 300 fois supérieure à celle du verre, il est donc pratiquement incassable. Associé à la grille anti-effraction Megalux®, une coupole en polycarbonate est solidement protégée contre les visiteurs indésirables.

## Conseils d'entretien

- Nettoyer les coupoles uniquement à l'aide de savon doux et d'eau claire.
- Les coupoles ne peuvent être mises en contact avec des substances

comme le silicone, tout type de colle, des solvants ou des produits à base de bitume (liste exhaustive sur demande).

## Fixation en polycarbonate à haute résistance

Les coupoles Megalux® sont pourvues d'un système de fixation unique en polycarbonate à haute résistance. Le capuchon se visse sur une pièce de base filetée avec sécurité antivol à effet retardateur.



Les joints d'étanchéité en EPDM conservent leur élasticité. Toutes les pièces sont de teinte grise pour limiter au maximum la charge thermique de la coupole. Le système de fixation Megalux® est universel et donc compatible avec tous les composants du programme de livraison.

Tous les éléments ont été développés pour un montage rapide et sans soucis.

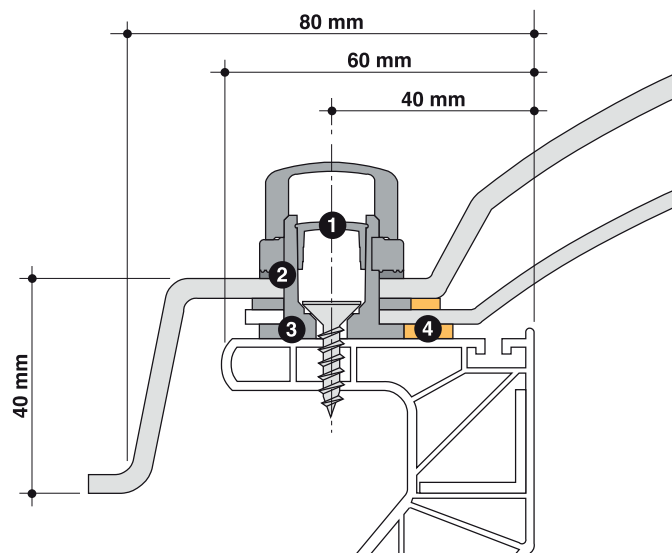

- 1) Capuchon antivol
- 2) Rondelle EPDM
- 3) Ecartement optimal
- 4) Bande PE

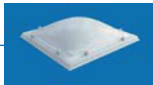

# Coupoles en acrylique (PMMA)

| <br><b>D</b><br>Dimension<br>jour J en cm | <br>Convexe |              |                 |                    | <br>Pyramidale |              |                 |                    | <br>Coupole ISO |
|--|--|--------------|-----------------|--------------------|--|--------------|-----------------|--------------------|--|
|  | 1-P<br>AC  | 2-P<br>AC/AC | 3-P<br>AC/AC/AC | 4-P<br>AC/AC/AC/AC | 1-P<br>AC  | 2-P<br>AC/AC | 3-P<br>AC/AC/AC | 4-P<br>AC/AC/AC/AC | 6-P<br>AC/PC/AC  |
| 30 x 30  | 100  | 131          | 167             | 206                |  |              |                 |                    |  |
| 40 x 40  | 107  | 145          | 185             | 220                |  |              |                 |                    |  |
| 50 x 50  | 129  | 185          | 243             | 301                |  |              |                 |                    |  |
| 55 x 55  | 140  | 200          | 260             | 324                |  |              |                 |                    |  |
| 60 x 60  | 152  | 204          | 264             | 325                | 207  | 280          | 345             | 408                | 315  |
| 70 x 70  | 158  | 236          | 324             | 410                | 220  | 325          | 420             | 514                | 320  |
| 75 x 75  | 179  | 278          | 388             | 501                |  |              |                 |                    | 468  |
| 80 x 80  | 188  | 301          | 426             | 552                | 259  | 419          | 551             | 682                | 508  |
| 90 x 90  | 214  | 343          | 484             | 626                | 303  | 472          | 624             | 776                | 571  |
| 100 x 100  | 242  | 374          | 512             | 653                | 342  | 501          | 665             | 831                | 611  |
| 105 x 105  | 278  | 473          | 688             | 902                |  |              |                 |                    | 824  |
| 110 x 110  | 298  | 506          | 724             | 943                |  |              |                 |                    | 869  |
| 120 x 120  | 339  | 557          | 786             | 1014               | 458  | 721          | 989             | 1256               | 943  |
| 130 x 130  | 413  | 617          | 835             | 1055               | 552  | 798          | 1055            | 1309               | 1001   |
| 140 x 140  | 475  | 774          | 1090            | 1409               |  |              |                 |                    | 1332   |
| 150 x 150  | 591  | 894          | 1216            | 1536               | 795  | 1159         | 1537            | 1921               | 1473   |
| 160 x 160  | 653  | 1009         | 1392            | 1777               | 876  | 1313         | 1756            | 2199               | 1661   |
| 180 x 180  | 863  | 1415         | 2005            | 2595               | 1080   | 1768         | 2350            | 2933               |  |
| 200 x 200  | 1397   | 2181         | 2849            | 3716               | sur demande  | sur demande  | sur demande     | sur demande        |  |
| 220 x 220  | sur demande  | sur demande  | sur demande     | sur demande        |  |              |                 |                    |  |
| 230 x 230  | sur demande  | sur demande  | sur demande     | sur demande        |  |              |                 |                    |  |
| 250 x 250  | sur demande  | sur demande  | sur demande     | sur demande        |  |              |                 |                    |  |
| 30 x 80  | 130  | 190          | 254             | 316                |  |              |                 |                    | 303  |
| 30 x 130   | 190  | 260          | 338             | 417                |  |              |                 |                    | 405  |
| 40 x 70  | 131  | 195          | 264             | 333                |  |              |                 |                    | 320  |
| 40 x 100   | 161  | 245          | 333             | 420                |  |              |                 |                    | 371  |
| 40 x 190   | 289  | 427          | 573             | 720                |  |              |                 |                    | 688  |
| 50 x 100   | 180  | 259          | 349             | 440                |  |              |                 |                    | 396  |
| 50 x 110   | 181  | 290          | 410             | 528                |  |              |                 |                    | 493  |
| 60 x 90  | 179  | 280          | 395             | 507                | 243  | 386          | 511             | 634                | 455  |
| 60 x 130   | 235  | 362          | 501             | 639                |  |              |                 |                    | 597  |
| 60 x 180   | 333  | 511          | 698             | 886                |  |              |                 |                    | 841  |
| 70 x 100   | 199  | 313          | 435             | 556                |  |              |                 |                    | 516  |
| 70 x 130   | 246  | 386          | 531             | 679                |  |              |                 |                    | 666  |
| 75 x 125   | 254  | 401          | 557             | 717                |  |              |                 |                    | 668  |
| 75 x 175   | 346  | 530          | 726             | 922                |  |              |                 |                    | 875  |
| 80 x 130   | 270  | 416          | 569             | 722                |  |              |                 |                    | 679  |
| 80 x 160   | 352  | 549          | 754             | 966                |  |              |                 |                    |  |
| 80 x 180   | 362  | 571          | 794             | 1018               |  |              |                 |                    | 953  |
| 80 x 220   | 514  | 749          | 1001            | 1256               |  |              |                 |                    | 1201   |
| 80 x 230   | 530  | 766          | 1014            | 1265               |  |              |                 |                    |  |
| 80 x 250   | 567  | 851          | 1155            | 1459               |  |              |                 |                    |  |
| 80 x 280   | 619  | 1029         | 1459            | 1890               |  |              |                 |                    |  |
| 90 x 120   | 300  | 500          | 708             | 918                | 413  | 680          | 913             | 1142               | 720  |
| 90 x 150   | 360  | 582          | 826             | 1069               | 493  | 802          | 1066            | 1329               | 992  |
| 90 x 180   | 396  | 668          | 958             | 1246               | 545  | 915          | 1234            | 1553               | 1116   |
| 100 x 130  | 325  | 480          | 652             | 820                |  |              |                 |                    | 775  |
| 100 x 150  | 364  | 591          | 831             | 1072               |  |              |                 |                    | 1024   |
| 100 x 160  | 375  | 608          | 859             | 1109               |  |              |                 |                    | 1055   |
| 100 x 190  | 511  | 776          | 1072            | 1366               |  |              |                 |                    | 1286   |
| 100 x 200  | 516  | 782          | 1079            | 1372               | 744  | 1089         | 1416            | 1747               | 1303   |
| 100 x 220  | 553  | 821          | 1112            | 1402               |  |              |                 |                    | 1345   |
| 100 x 230  | 611  | 948          | 1305            | 1658               |  |              |                 |                    |  |
| 100 x 250  | 654  | 1050         | 1465            | 1884               |  |              |                 |                    |  |
| 100 x 280  | 703  | 1132         | 1585            | 2035               |  |              |                 |                    | 1863   |
| 105 x 230  | 633  | 1079         | 1553            | 2028               |  |              |                 |                    |  |
| 120 x 150  | 437  | 763          | 1108            | 1449               | 601  | 1043         | 1416            | 1792               | 1326   |
| 120 x 180  | 501  | 867          | 1265            | 1661               | 688  | 1191         | 1624            | 2059               | 1516   |
| 120 x 210  | 647  | 1020         | 1415            | 1813               | 814  | 1396         | 1832            | 2268               | 1699   |
| 130 x 160  | 475  | 831          | 1212            | 1591               |  |              |                 |                    | 1453   |
| 130 x 190  | 634  | 997          | 1386            | 1772               |  |              |                 |                    | 1661   |
| 130 x 220  | 712  | 1112         | 1536            | 1967               |  |              |                 |                    | 1847   |
| 130 x 230  | 738  | 1185         | 1656            | 2129               |  |              |                 |                    |  |
| 130 x 250  | 764  | 1330         | 1935            | 2539               |  |              |                 |                    |  |
| 130 x 280  | 940  | 1486         | 2063            | 2643               |  |              |                 |                    |  |
| 160 x 190  | 739  | 1218         | 1726            | 2233               |  |              |                 |                    | 2068   |
| 160 x 220  | 875  | 1381         | 1940            | 2499               |  |              |                 |                    |  |
| 160 x 230  | 942  | 1531         | 2183            | 2829               |  |              |                 |                    |  |
| 160 x 250  | 1088   | 1643         | 2252            | 2861               |  |              |                 |                    |  |
| 160 x 280  | 1201   | 1849         | 2563            | 3276               |  |              |                 |                    |  |
| 180 x 280  | 1274   | 1961         | 2717            | 3473               |  |              |                 |                    |  |

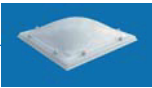
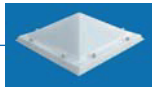
# Coupoles en polycarbonate (PC)

| <br>Dimension<br>jour J en cm | <br>Convexe |              |              |                 |                 |                    | <br>Pyramidale |              |              |                 | <br>Coupole ISO |
|--|--|--------------|--------------|-----------------|-----------------|--------------------|---|--------------|--------------|-----------------|--|
|  | 1-P<br>PC  | 2-P<br>PC/AC | 2-P<br>PC/PC | 3-P<br>PC/AC/AC | 3-P<br>PC/AC/PC | 4-P<br>PC/AC/AC/AC | 1-P<br>PC   | 2-P<br>PC/AC | 2-P<br>PC/PC | 3-P<br>PC/AC/AC | 6-P<br>PC/PC/AC  |
| 30 x 30  | 135  | 171          | 196          | 210             | 219             | 246                |   |              |              |                 |  |
| 40 x 40  | 141  | 187          | 202          | 232             | 236             | 279                |   |              |              |                 |  |
| 50 x 50  | 162  | 212          | 251          | 277             | 286             | 336                |   |              |              |                 |  |
| 55 x 55  | 190  | 254          | 278          | 319             | 328             | 391                |   |              |              |                 |  |
| 60 x 60  | 192  | 268          | 299          | 346             | 351             | 425                |   |              |              |                 |  |
| 70 x 70  | 228  | 324          | 367          | 422             | 438             | 521                |   |              |              |                 |  |
| 75 x 75  | 247  | 335          | 412          | 432             | 478             | 567                |   |              |              |                 |  |
| 80 x 80  | 305  | 416          | 520          | 534             | 601             | 654                | 255   | 373          | 391          | 490             | 390  |
| 90 x 90  | 354  | 479          | 614          | 646             | 700             | 743                | 308   | 432          | 449          | 557             | 482  |
| 100 x 100  | 404  | 530          | 700          | 707             | 749             | 795                | 400   | 553          | 637          | 707             | 529  |
| 105 x 105  | 434  | 569          | 758          | 768             | 849             | 957                | 466   | 640          | 752          | 811             | 631  |
| 110 x 110  | 480  | 626          | 768          | 802             | 868             | 1047               | 530   | 708          | 883          | 886             | 778  |
| 120 x 120  | 579  | 770          | 978          | 991             | 1108            | 1172               |   |              |              |                 |  |
| 120 x 120  | 579  | 770          | 978          | 991             | 1108            | 1172               | 761   | 1029         | 1198         | 1294            | 1171   |
| 130 x 130  | 660  | 873          | 1111         | 1123            | 1262            | 1327               | 863   | 1172         | 1365         | 1477            | 1275   |
| 140 x 140  | 827  | 1094         | 1417         | 1472            | 1603            | 1665               |   |              |              |                 |  |
| 140 x 140  | 827  | 1094         | 1417         | 1472            | 1603            | 1665               |   |              |              |                 |  |
| 150 x 150  | 915  | 1212         | 1569         | 1629            | 1772            | 1842               | 1197  | 1618         | 1929         | 2042            | 1810   |
| 160 x 160  | 1008   | 1338         | 1858         | 1909            | 2044            | 2083               | 1320  | 1783         | 2315         | 2500            | 2015   |
| 180 x 180  | 1168   | 1611         | 2179         | 2227            | 2511            | 2738               | 1530  | 2158         | 2680         | 2786            |  |
| 200 x 200  | 1977   | 2702         | 3649         | 3794            | 4101            | 4249               | sur demande   | sur demande  | sur demande  | sur demande     |  |
| 220 x 220  | sur demande  | sur demande  | sur demande  | sur demande     | sur demande     | sur demande        |   |              |              |                 |  |
| 230 x 230  |  |              |              |                 |                 |                    |   |              |              |                 |  |
| 250 x 250  |  |              |              |                 |                 |                    |   |              |              |                 |  |
| 30 x 80  | 171  | 228          | 257          | 288             | 299             | 347                |   |              |              |                 | 346  |
| 30 x 130   | 288  | 410          | 420          | 538             | 546             | 664                |   |              |              |                 | 560  |
| 40 x 70  | 176  | 247          | 269          | 314             | 318             | 384                |   |              |              |                 | 374  |
| 40 x 100   | 202  | 285          | 354          | 370             | 416             | 466                |   |              |              |                 | 413  |
| 40 x 190   | 473  | 595          | 780          | 810             | 855             | 859                |   |              |              |                 | 865  |
| 50 x 100   | 235  | 315          | 389          | 404             | 442             | 493                |   |              |              |                 | 458  |
| 50 x 110   | 248  | 351          | 416          | 457             | 497             | 587                |   |              |              |                 | 560  |
| 60 x 90  | 284  | 369          | 429          | 466             | 486             | 566                | 369   | 490          | 577          | 613             | 547  |
| 60 x 130   | 366  | 511          | 637          | 662             | 744             | 811                |   |              |              |                 | 751  |
| 60 x 180   | 579  | 761          | 876          | 952             | 997             | 1144               |   |              |              |                 | 1104   |
| 70 x 100   | 336  | 434          | 557          | 573             | 623             | 641                |   |              |              |                 | 645  |
| 70 x 130   | 421  | 546          | 688          | 720             | 772             | 807                |   |              |              |                 | 836  |
| 75 x 125   | 423  | 547          | 701          | 727             | 781             | 814                |   |              |              |                 | 825  |
| 75 x 175   | 603  | 792          | 912          | 991             | 1038            | 1192               |   |              |              |                 | 1148   |
| 80 x 130   | 451  | 599          | 738          | 767             | 844             | 931                |   |              |              |                 | 872  |
| 80 x 160   | 598  | 823          | 985          | 1029            | 1152            | 1233               |   |              |              |                 |  |
| 80 x 180   | 630  | 883          | 1039         | 1101            | 1230            | 1321               |   |              |              |                 | 1278   |
| 80 x 220   | 767  | 1009         | 1113         | 1263            | 1280            | 1520               |   |              |              |                 | 1477   |
| 80 x 230   | 796  | 1060         | 1181         | 1338            | 1365            | 1617               |   |              |              |                 |  |
| 80 x 250   | 844  | 1212         | 1338         | 1594            | 1621            | 1984               |   |              |              |                 |  |
| 80 x 280   | 1086   | 1384         | 1561         | 1718            | 1756            | 2051               |   |              |              |                 |  |
| 90 x 120   | 448  | 583          | 705          | 766             | 800             | 988                | 582   | 781          | 867          | 982             | 814  |
| 90 x 150   | 502  | 748          | 840          | 1003            | 1032            | 1259               | 664   | 982          | 1029         | 1301            | 1172   |
| 90 x 180   | 577  | 860          | 1026         | 1114            | 1252            | 1371               | 767   | 1128         | 1258         | 1488            | 1323   |
| 100 x 130  | 511  | 669          | 887          | 935             | 999             | 1011               |   |              |              |                 | 975  |
| 100 x 150  | 546  | 789          | 913          | 1044            | 1101            | 1303               |   |              |              |                 | 1239   |
| 100 x 160  | 614  | 833          | 1056         | 1066            | 1215            | 1294               |   |              |              |                 | 1296   |
| 100 x 190  | 743  | 983          | 1280         | 1289            | 1447            | 1516               |   |              |              |                 | 1511   |
| 100 x 200  | 771  | 1048         | 1337         | 1347            | 1536            | 1642               | 1013  | 1406         | 1497         | 1796            | 1587   |
| 100 x 220  | 887  | 1149         | 1423         | 1424            | 1591            | 1697               |   |              |              |                 | 1689   |
| 100 x 230  | 911  | 1200         | 1424         | 1511            | 1621            | 1842               |   |              |              |                 |  |
| 100 x 250  | 971  | 1342         | 1623         | 1736            | 1899            | 2133               |   |              |              |                 |  |
| 100 x 280  | 1094   | 1565         | 1973         | 2073            | 2341            | 2576               |   |              |              |                 |  |
| 105 x 230  | 988  | 1371         | 1551         | 1752            | 1932            | 2251               |   |              |              |                 | 2186   |
| 120 x 150  | 811  | 1023         | 1184         | 1233            | 1397            | 1609               | 1134  | 1430         | 1654         | 1729            | 1609   |
| 120 x 180  | 912  | 1233         | 1436         | 1554            | 1756            | 1874               | 1276  | 1728         | 2006         | 2176            | 1907   |
| 120 x 210  | 1008   | 1425         | 1586         | 1840            | 2002            | 2257               | 1408  | 1993         | 2220         | 2574            | 2131   |
| 130 x 160  | 893  | 1125         | 1305         | 1354            | 1533            | 1766               |   |              |              |                 | 1770   |
| 130 x 190  | 983  | 1349         | 1551         | 1714            | 1916            | 2083               |   |              |              |                 | 2040   |
| 130 x 220  | 1089   | 1539         | 1969         | 1993            | 2167            | 2447               |   |              |              |                 | 2301   |
| 130 x 230  | 1119   | 1601         | 2025         | 2083            | 2247            | 2565               |   |              |              |                 |  |
| 130 x 250  | 1184   | 1752         | 2141         | 2317            | 2432            | 2885               |   |              |              |                 |  |
| 130 x 280  | 1342   | 1984         | 2315         | 2627            | 2758            | 3271               |   |              |              |                 |  |
| 160 x 190  | 1180   | 1673         | 2040         | 2167            | 2359            | 2663               |   |              |              |                 | 2556   |
| 160 x 220  | 1305   | 1849         | 2250         | 2390            | 2601            | 2932               |   |              |              |                 |  |
| 160 x 230  | 1348   | 1988         | 2319         | 2633            | 2765            | 3275               |   |              |              |                 |  |
| 160 x 250  | 1430   | 2110         | 2466         | 2789            | 2931            | 3471               |   |              |              |                 |  |
| 160 x 280  | 1550   | 2289         | 2672         | 3031            | 3185            | 3773               |   |              |              |                 |  |
| 180 x 280  | 1643   | 2427         | 2832         | 3213            | 3377            | 4000               |   |              |              |                 |  |



Embase PVC SF16

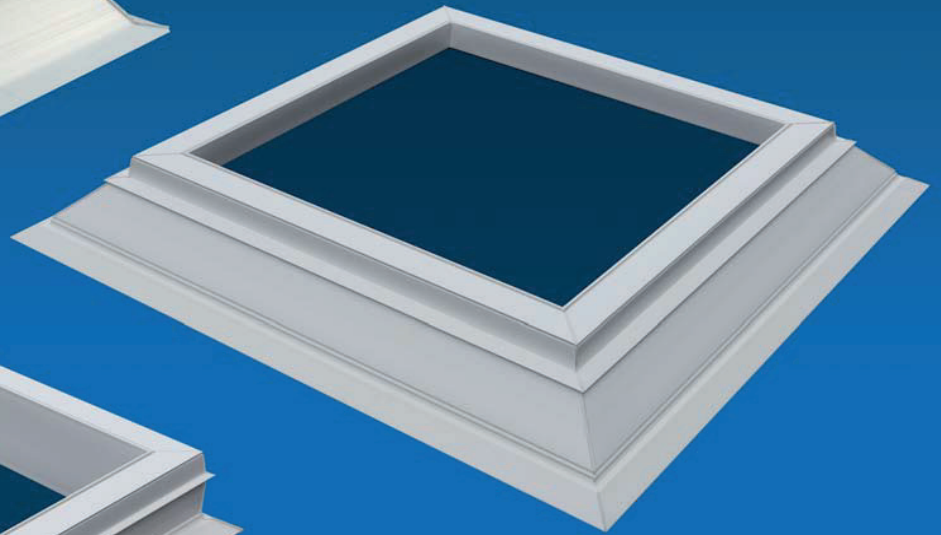

Embase PVC BF16

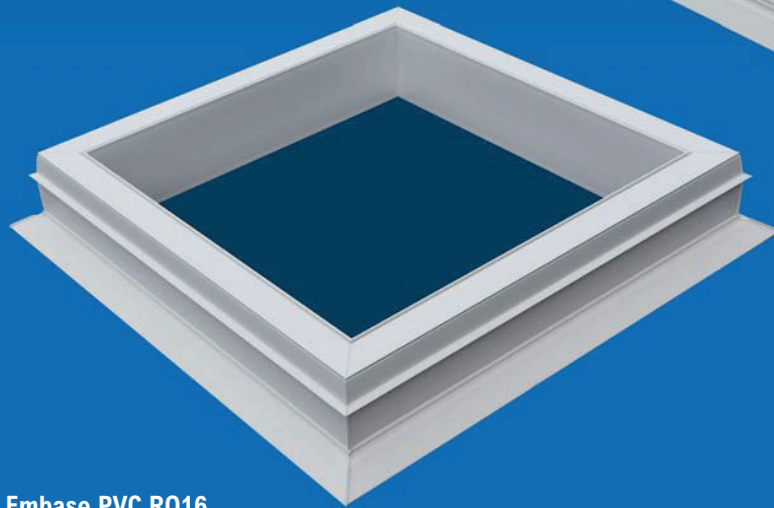

Embase PVC R016

## Informations embases PVC

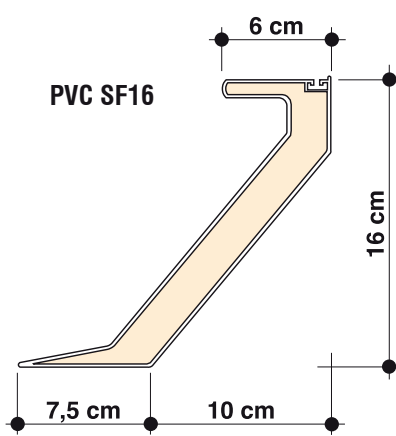

PVC SF16

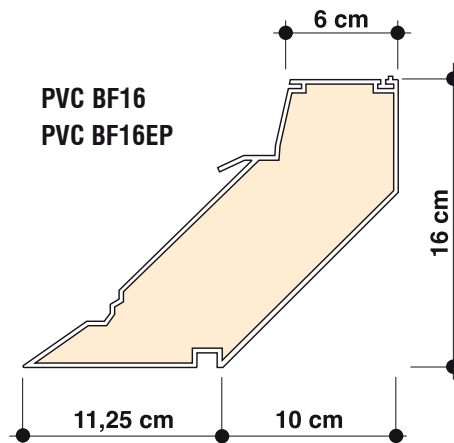

PVC BF16  
PVC BF16EP

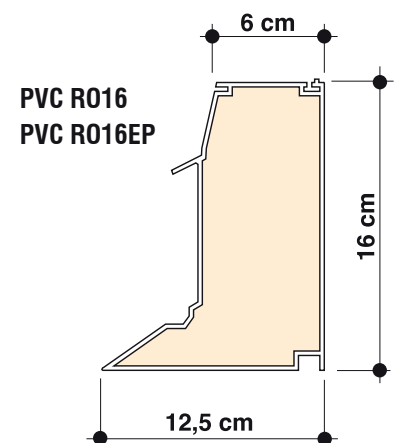

PVC R016  
PVC R016EP

Les embases en PVC sont à parois multiples pour une isolation optimale et peuvent être renforcées à l'aide d'une isolation EPS. Pour une bonne adhérence au revêtement de toiture, la face extérieure de l'embase est profilée. Les embases en PVC sont entièrement recyclables.

Exécutions standard type:

- SF16\* = hauteur 16 cm = isolation air = épaisseur 25 mm
- BF16 = hauteur 16 cm = isolation air = épaisseur 70 mm
- BF16EP = hauteur 16 cm = isolation EPS = épaisseur 70 mm
- R016 = hauteur 16 cm = isolation air = épaisseur 70 mm
- R016EP = hauteur 16 cm = isolation EPS = épaisseur 70 mm

\* à collet d'appui standard

PVC R016/OS  
PVC R016EP/OS

Rehausses en PVC R016/OS et R016EP/OS = embases R016 et R016EP sans collet d'appui

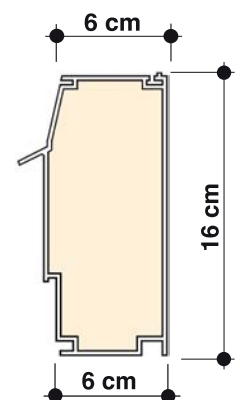

# Embases PVC modèle oblique et modèle droit

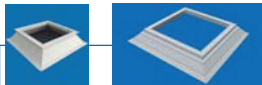

|  |                           | PVC modèle oblique    |                       |                         |
|---|---------------------------|-----------------------|-----------------------|-------------------------|
| Dimension jour J en cm  | Ouverture toiture J+20 cm | SF16<br>isolation air | BF16<br>isolation air | BF16EP<br>isolation EPS |
| 30 x 30   | 50 x 50                   | 152                   | 205                   | 225                     |
| 40 x 40   | 60 x 60                   | 159                   | 213                   | 232                     |
| 50 x 50   | 70 x 70                   | 164                   | 236                   | 258                     |
| 55 x 55   | 75 x 75                   | 174                   | 239                   | 260                     |
| 60 x 60   | 80 x 80                   | 179                   | 255                   | 278                     |
| 70 x 70   | 90 x 90                   | 211                   | 300                   | 325                     |
| 75 x 75   | 95 x 95                   | 219                   | 316                   | 344                     |
| 80 x 80   | 100 x 100                 | 224                   | 328                   | 357                     |
| 90 x 90   | 110 x 110                 | 245                   | 347                   | 379                     |
| 100 x 100   | 120 x 120                 | 255                   | 367                   | 400                     |
| 105 x 105   | 125 x 125                 | 270                   | 391                   | 428                     |
| 110 x 110   | 130 x 130                 | 274                   | 395                   | 432                     |
| 120 x 120   | 140 x 140                 | 295                   | 422                   | 462                     |
| 130 x 130   | 150 x 150                 | 318                   | 456                   | 497                     |
| 140 x 140   | 160 x 160                 | 347                   | 488                   | 534                     |
| 150 x 150   | 170 x 170                 | 369                   | 522                   | 572                     |
| 160 x 160   | 180 x 180                 | 401                   | 561                   | 613                     |
| 180 x 180   | 200 x 200                 | 450                   | 630                   | 688                     |
| 200 x 200   | 220 x 220                 | 513                   | 674                   | 738                     |
| 220 x 220   | 240 x 240                 | 569                   | 880                   | 963                     |
| 230 x 230   | 250 x 250                 | 588                   | 919                   | 1007                    |
| 250 x 250   | 270 x 270                 | 633                   | 999                   | 1091                    |
| 30 x 80   | 50 x 100                  | 166                   | 239                   | 260                     |
| 30 x 130  | 50 x 150                  | 224                   | 336                   | 369                     |
| 40 x 70   | 60 x 90                   | 166                   | 239                   | 260                     |
| 40 x 100  | 60 x 120                  | 211                   | 299                   | 324                     |
| 40 x 190  | 60 x 210                  | 287                   | 430                   | 470                     |
| 50 x 100  | 70 x 120                  | 211                   | 307                   | 336                     |
| 50 x 110  | 70 x 130                  | 224                   | 316                   | 344                     |
| 60 x 90   | 80 x 110                  | 211                   | 307                   | 336                     |
| 60 x 130  | 80 x 150                  | 250                   | 365                   | 399                     |
| 60 x 180  | 80 x 200                  | 300                   | 431                   | 471                     |
| 70 x 100  | 90 x 120                  | 228                   | 334                   | 364                     |
| 70 x 130  | 90 x 150                  | 255                   | 369                   | 402                     |
| 75 x 125  | 95 x 145                  | 255                   | 388                   | 425                     |
| 75 x 175  | 95 x 195                  | 311                   | 449                   | 490                     |
| 80 x 130  | 100 x 150                 | 270                   | 379                   | 413                     |
| 80 x 160  | 100 x 180                 | 295                   | 449                   | 490                     |
| 80 x 180  | 100 x 200                 | 318                   | 461                   | 506                     |
| 80 x 220  | 100 x 240                 | 369                   | 530                   | 579                     |
| 80 x 230  | 100 x 250                 | 384                   | 546                   | 599                     |
| 80 x 250  | 100 x 270                 | 410                   | 610                   | 666                     |
| 80 x 280  | 100 x 300                 | 451                   | 637                   | 698                     |
| 90 x 120  | 110 x 140                 | 270                   | 394                   | 431                     |
| 90 x 150  | 110 x 170                 | 295                   | 443                   | 486                     |
| 90 x 180  | 110 x 200                 | 334                   | 473                   | 516                     |
| 100 x 130   | 120 x 150                 | 287                   | 406                   | 445                     |
| 100 x 150   | 120 x 170                 | 311                   | 451                   | 492                     |
| 100 x 160   | 120 x 180                 | 318                   | 459                   | 501                     |
| 100 x 190   | 120 x 210                 | 361                   | 517                   | 565                     |
| 100 x 200   | 120 x 220                 | 369                   | 530                   | 579                     |
| 100 x 220   | 120 x 240                 | 401                   | 567                   | 620                     |
| 100 x 230   | 120 x 250                 | 406                   | 579                   | 635                     |
| 100 x 250   | 120 x 270                 | 426                   | 609                   | 665                     |
| 100 x 280   | 120 x 300                 | 466                   | 631                   | 689                     |
| 105 x 230   | 125 x 250                 | 410                   | 633                   | 690                     |
| 120 x 150   | 140 x 170                 | 334                   | 511                   | 558                     |
| 120 x 180   | 140 x 200                 | 369                   | 530                   | 579                     |
| 120 x 210   | 140 x 230                 | 406                   | 579                   | 633                     |
| 130 x 160   | 150 x 180                 | 361                   | 515                   | 563                     |
| 130 x 190   | 150 x 210                 | 401                   | 567                   | 620                     |
| 130 x 220   | 150 x 240                 | 433                   | 615                   | 675                     |
| 130 x 230   | 150 x 250                 | 440                   | 640                   | 700                     |
| 130 x 250   | 150 x 270                 | 465                   | 655                   | 717                     |
| 130 x 280   | 150 x 300                 | 532                   | 759                   | 830                     |
| 160 x 190   | 180 x 210                 | 433                   | 644                   | 703                     |
| 160 x 220   | 180 x 240                 | 466                   | 667                   | 728                     |
| 160 x 230   | 180 x 250                 | 486                   | 675                   | 739                     |
| 160 x 250   | 180 x 270                 | 532                   | 788                   | 860                     |
| 160 x 280   | 180 x 300                 | 575                   | 817                   | 893                     |
| 180 x 280   | 200 x 300                 | 603                   | 846                   | 927                     |

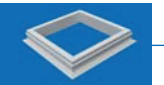

|  |                         | PVC modèle droit      |                         |
|---|-------------------------|-----------------------|-------------------------|
| Dimension jour J en cm  | Ouverture toiture en cm | RO16<br>isolation air | RO16EP<br>isolation EPS |
| 30 x 30   | 30 x 30                 | 198                   | 217                     |
| 40 x 40   | 40 x 40                 | 204                   | 224                     |
| 50 x 50   | 50 x 50                 | 271                   | 295                     |
| 55 x 55   | 55 x 55                 | 280                   | 305                     |
| 60 x 60   | 60 x 60                 | 282                   | 309                     |
| 70 x 70   | 70 x 70                 | 302                   | 332                     |
| 75 x 75   | 75 x 75                 | 346                   | 376                     |
| 80 x 80   | 80 x 80                 | 351                   | 383                     |
| 90 x 90   | 90 x 90                 | 364                   | 398                     |
| 100 x 100   | 100 x 100               | 409                   | 449                     |
| 105 x 105   | 105 x 105               | 440                   | 480                     |
| 110 x 110   | 110 x 110               | 443                   | 486                     |
| 120 x 120   | 120 x 120               | 462                   | 507                     |
| 130 x 130   | 130 x 130               | 487                   | 531                     |
| 140 x 140   | 140 x 140               | 534                   | 584                     |
| 150 x 150   | 150 x 150               | 585                   | 640                     |
| 160 x 160   | 160 x 160               | 626                   | 684                     |
| 180 x 180   | 180 x 180               | 683                   | 746                     |
| 200 x 200   | 200 x 200               | 736                   | 805                     |
| 220 x 220   | 220 x 220               | 865                   | 946                     |
| 230 x 230   | 230 x 230               | 896                   | 981                     |
| 250 x 250   | 250 x 250               | 957                   | 1047                    |
| 30 x 80   | 30 x 80                 | 230                   | 249                     |
| 30 x 130  | 30 x 130                | 315                   | 343                     |
| 40 x 70   | 40 x 70                 | 216                   | 238                     |
| 40 x 100  | 40 x 100                | 302                   | 332                     |
| 40 x 190  | 40 x 190                | 439                   | 479                     |
| 50 x 100  | 50 x 100                | 349                   | 381                     |
| 50 x 110  | 50 x 110                | 362                   | 395                     |
| 60 x 90   | 60 x 90                 | 325                   | 354                     |
| 60 x 130  | 60 x 130                | 406                   | 443                     |
| 60 x 180  | 60 x 180                | 479                   | 524                     |
| 70 x 100  | 70 x 100                | 362                   | 395                     |
| 70 x 130  | 70 x 130                | 398                   | 434                     |
| 75 x 125  | 75 x 125                | 429                   | 469                     |
| 75 x 175  | 75 x 175                | 498                   | 545                     |
| 80 x 130  | 80 x 130                | 430                   | 470                     |
| 80 x 160  | 80 x 160                | 462                   | 507                     |
| 80 x 180  | 80 x 180                | 492                   | 537                     |
| 80 x 220  | 80 x 220                | 560                   | 611                     |
| 80 x 230  | 80 x 230                | 587                   | 641                     |
| 80 x 250  | 80 x 250                | 656                   | 718                     |
| 80 x 280  | 80 x 280                | 694                   | 759                     |
| 90 x 120  | 90 x 120                | 426                   | 466                     |
| 90 x 150  | 90 x 150                | 497                   | 543                     |
| 90 x 180  | 90 x 180                | 523                   | 574                     |
| 100 x 130   | 100 x 130               | 454                   | 495                     |
| 100 x 150   | 100 x 150               | 489                   | 536                     |
| 100 x 160   | 100 x 160               | 504                   | 550                     |
| 100 x 190   | 100 x 190               | 561                   | 613                     |
| 100 x 200   | 100 x 200               | 567                   | 620                     |
| 100 x 220   | 100 x 220               | 626                   | 684                     |
| 100 x 230   | 100 x 230               | 642                   | 701                     |
| 100 x 250   | 100 x 250               | 670                   | 733                     |
| 100 x 280   | 100 x 280               | 701                   | 765                     |
| 105 x 230   | 105 x 230               | 694                   | 759                     |
| 120 x 150   | 120 x 150               | 561                   | 613                     |
| 120 x 180   | 120 x 180               | 581                   | 637                     |
| 120 x 210   | 120 x 210               | 638                   | 699                     |
| 130 x 160   | 130 x 160               | 553                   | 605                     |
| 130 x 190   | 130 x 190               | 619                   | 678                     |
| 130 x 220   | 130 x 220               | 682                   | 744                     |
| 130 x 230   | 130 x 230               | 702                   | 767                     |
| 130 x 250   | 130 x 250               | 723                   | 791                     |
| 130 x 280   | 130 x 280               | 827                   | 906                     |
| 160 x 190   | 160 x 190               | 686                   | 750                     |
| 160 x 220   | 160 x 220               | 729                   | 797                     |
| 160 x 230   | 160 x 230               | 744                   | 811                     |
| 160 x 250   | 160 x 250               | 857                   | 937                     |
| 160 x 280   | 160 x 280               | 893                   | 975                     |
| 180 x 280   | 180 x 280               | 928                   | 1013                    |

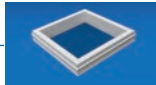

| PVC rehausses            |                             |
|--------------------------|-----------------------------|
| RO16/OS<br>isolation air | RO16EP /OS<br>isolation EPS |
| 209                      | 227                         |
| 215                      | 234                         |
| 281                      | 306                         |
| 290                      | 315                         |
| 292                      | 319                         |
| 312                      | 342                         |
| 357                      | 387                         |
| 362                      | 394                         |
| 374                      | 408                         |
| 420                      | 459                         |
| 451                      | 490                         |
| 454                      | 496                         |
| 472                      | 517                         |
| 497                      | 542                         |
| 544                      | 595                         |
| 596                      | 650                         |
| 636                      | 694                         |
| 693                      | 756                         |
| 747                      | 815                         |
| 875                      | 957                         |
| 906                      | 991                         |
| 967                      | 1057                        |
| 241                      | 259                         |
| 325                      | 353                         |
| 226                      | 248                         |
| 312                      | 342                         |
| 450                      | 489                         |
| 360                      | 392                         |
| 372                      | 405                         |
| 336                      | 365                         |
| 417                      | 454                         |
| 489                      | 535                         |
| 372                      | 405                         |
| 408                      | 445                         |
| 439                      | 480                         |
| 509                      | 555                         |
| 440                      | 481                         |
| 472                      | 517                         |
| 502                      | 547                         |
| 571                      | 621                         |
| 598                      | 652                         |
| 666                      | 728                         |
| 704                      | 770                         |
| 436                      | 477                         |
| 508                      | 553                         |
| 534                      | 584                         |
| 464                      | 506                         |
| 499                      | 546                         |
| 514                      | 560                         |
| 572                      | 624                         |
| 577                      | 631                         |
| 636                      | 694                         |
| 653                      | 712                         |
| 680                      | 744                         |
| 712                      | 776                         |
| 704                      | 770                         |
| 572                      | 624                         |
| 591                      | 647                         |
| 648                      | 709                         |
| 564                      | 615                         |
| 630                      | 689                         |
| 692                      | 754                         |
| 713                      | 778                         |
| 733                      | 802                         |
| 838                      | 916                         |
| 696                      | 760                         |
| 739                      | 808                         |
| 754                      | 821                         |
| 868                      | 948                         |
| 903                      | 986                         |
| 938                      | 1023                        |

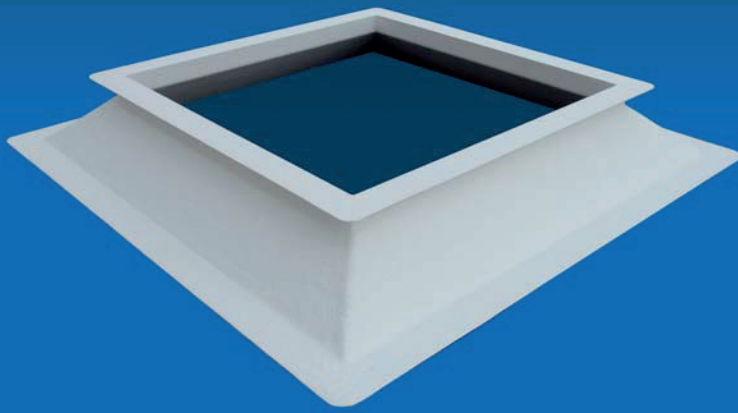

Embase polyester H15

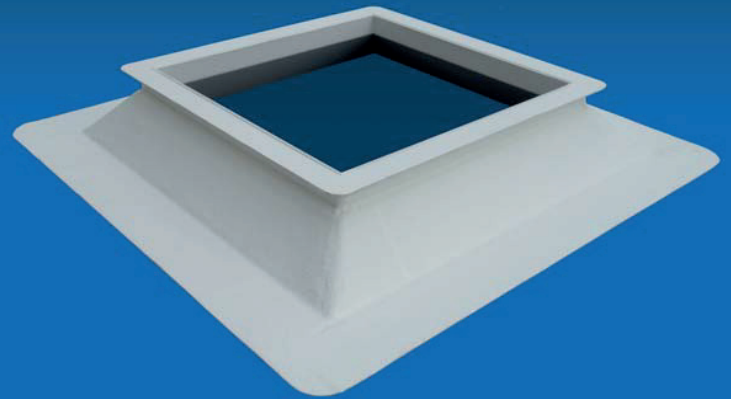

Embase polyester E15

## Informations embases polyester et autres modèles

### Embases en polyester

Celles-ci sont réalisées en double paroi avec un remplissage isolant en mousse rigide de polyuréthane. Pour une adhérence optimale avec le revêtement de toiture, la face extérieure est rugueuse et enduite d'un coating résistant aux intempéries.

Modèles standards disponibles:

- H15 (à collet d'appui stand) = ouverture toiture = dimension jour J + 25 cm
- E15 - E15/6 - E15/8 - E30 - E30/6 - E30/8 - E50 - E50/6 - E50/8 (à large collet d'appui) = ouverture toiture = dimension jour J + 20 cm

Embases spéciales (prix sur demande):

- Embase avec bande d'adhérence en PVC
- Embase avec collet de pose isolé
- Embase avec isolation renforcée
- Embase inclinée vers le nord
- Embase septentrionale
- Habillages intérieurs en PVC
- Embase pour plaques ondulées ou nervurées

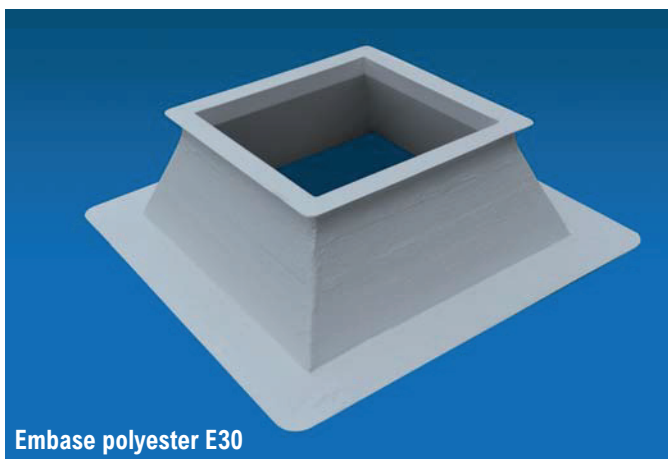

Embase polyester E30

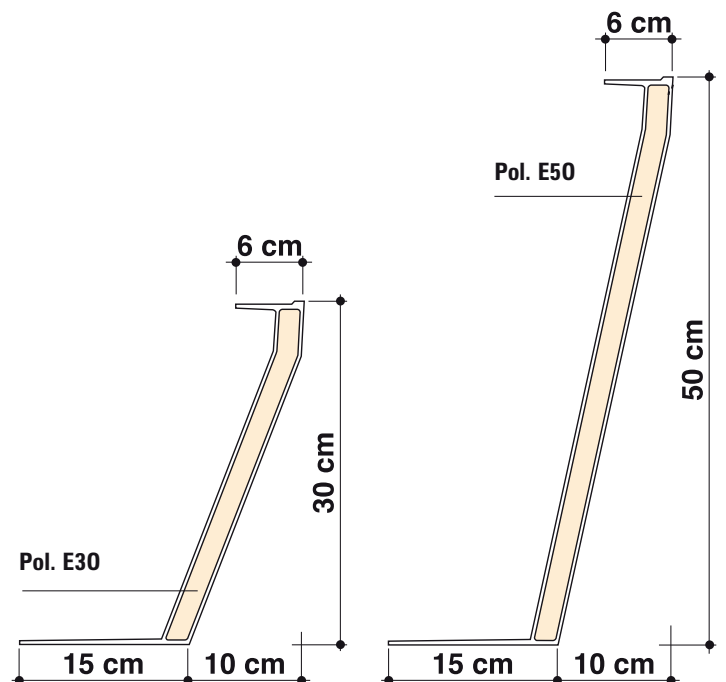
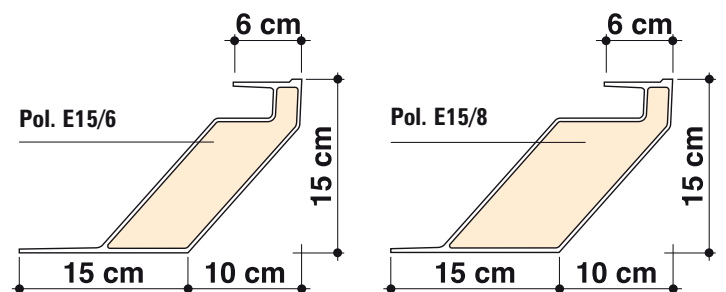
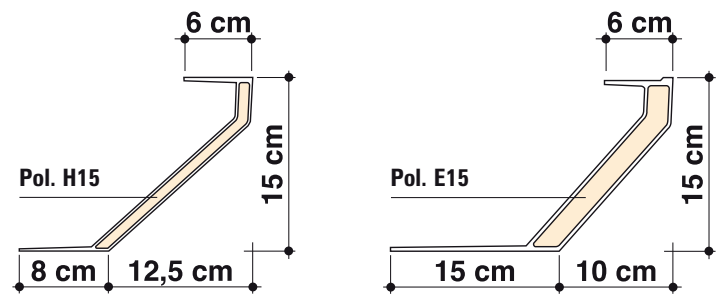

# Embases polyester à large collet d'appui

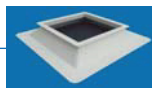

| <br>Dimension<br>jour J en cm | Ouverture toiture<br>J+20 cm | Polyester           |                         |                         |                     |                         |                         |                     |                         |                         |
|--|------------------------------|---------------------|-------------------------|-------------------------|---------------------|-------------------------|-------------------------|---------------------|-------------------------|-------------------------|
|  |                              | E15 (hauteur 15 cm) |                         |                         | E30 (hauteur 30 cm) |                         |                         | E50 (hauteur 50 cm) |                         |                         |
|  |                              | E15                 | E15/6<br>épaisseur 6 cm | E15/8<br>épaisseur 8 cm | E30                 | E30/6<br>épaisseur 6 cm | E30/8<br>épaisseur 8 cm | E50                 | E50/6<br>épaisseur 6 cm | E50/8<br>épaisseur 8 cm |
| 30 x 30  | 50 x 50                      | 288                 | 356                     | 373                     |                     |                         |                         |                     |                         |                         |
| 40 x 40  | 60 x 60                      | 304                 | 363                     | 383                     | 469                 | 593                     | 634                     | 645                 | 806                     | 868                     |
| 50 x 50  | 70 x 70                      | 345                 | 391                     | 413                     | 584                 | 671                     | 717                     | 759                 | 905                     | 980                     |
| 55 x 55  | 75 x 75                      | 357                 | 414                     | 439                     | 551                 | 676                     | 724                     | 662                 | 927                     | 1008                    |
| 60 x 60  | 80 x 80                      | 371                 | 451                     | 478                     | 574                 | 743                     | 794                     | 798                 | 1008                    | 1091                    |
| 70 x 70  | 90 x 90                      | 427                 | 527                     | 556                     | 656                 | 855                     | 914                     | 904                 | 1163                    | 1258                    |
| 75 x 75  | 95 x 95                      |                     |                         |                         |                     |                         |                         |                     |                         |                         |
| 80 x 80  | 100 x 100                    | 445                 | 550                     | 584                     | 673                 | 906                     | 970                     | 927                 | 1230                    | 1336                    |
| 90 x 90  | 110 x 110                    | 479                 | 618                     | 656                     | 786                 | 1015                    | 1085                    | 1149                | 1378                    | 1496                    |
| 100 x 100  | 120 x 120                    | 553                 | 693                     | 728                     | 846                 | 1127                    | 1202                    | 1104                | 1529                    | 1656                    |
| 105 x 105  | 125 x 125                    | 573                 | 676                     | 718                     | 879                 | 1191                    | 1271                    | 1168                | 1632                    | 1763                    |
| 110 x 110  | 130 x 130                    |                     |                         |                         |                     |                         |                         |                     |                         |                         |
| 120 x 120  | 140 x 140                    | 663                 | 804                     | 845                     | 1004                | 1301                    | 1389                    | 1268                | 1805                    | 1954                    |
| 130 x 130  | 150 x 150                    | 676                 | 840                     | 885                     | 1014                | 1369                    | 1462                    | 1374                | 1859                    | 2019                    |
| 140 x 140  | 160 x 160                    |                     |                         |                         | 1262                | 1465                    | 1569                    | 1658                | 1994                    | 2163                    |
| 150 x 150  | 170 x 170                    |                     |                         |                         | 1177                | 1570                    | 1678                    | 1773                | 2132                    | 2313                    |
| 160 x 160  | 180 x 180                    | 810                 | 1017                    | 1075                    | 1247                | 1674                    | 1787                    | 1618                | 2274                    | 2467                    |
| 180 x 180  | 200 x 200                    | 936                 | 1142                    | 1209                    | 1434                | 1881                    | 2007                    | 1869                | 2547                    | 2762                    |
| 200 x 200  | 220 x 220                    | 1042                | 1318                    | 1387                    | 1596                | 2152                    | 2290                    | 2086                | 2917                    | 3149                    |
| 220 x 220  | 240 x 240                    |                     |                         |                         |                     |                         |                         |                     |                         |                         |
| 230 x 230  | 250 x 250                    | 1354                | 1514                    | 1591                    | 2149                | 2469                    | 2627                    | 2823                | 3350                    | 3615                    |
| 250 x 250  | 270 x 270                    |                     |                         |                         |                     |                         |                         |                     |                         |                         |
| 30 x 80  | 50 x 100                     | 343                 | 414                     | 439                     | 553                 | 676                     | 724                     | 720                 | 927                     | 1008                    |
| 30 x 130   | 50 x 150                     | 445                 | 550                     | 584                     | 714                 | 906                     | 970                     | 927                 | 1230                    | 1336                    |
| 40 x 70  | 60 x 90                      | 343                 | 414                     | 439                     | 521                 | 676                     | 724                     | 720                 | 927                     | 1008                    |
| 40 x 100   | 60 x 120                     | 427                 | 527                     | 556                     | 656                 | 855                     | 914                     |                     |                         |                         |
| 40 x 190   | 60 x 210                     |                     |                         |                         |                     |                         |                         |                     |                         |                         |
| 50 x 100   | 70 x 120                     |                     |                         |                         |                     |                         |                         |                     |                         |                         |
| 50 x 110   | 70 x 130                     | 490                 | 550                     | 584                     |                     |                         |                         |                     |                         |                         |
| 60 x 90  | 80 x 110                     |                     |                         |                         |                     |                         |                         |                     |                         |                         |
| 60 x 130   | 80 x 150                     | 545                 | 656                     | 693                     | 872                 | 1075                    | 1149                    |                     |                         |                         |
| 60 x 180   | 80 x 200                     |                     |                         |                         |                     |                         |                         |                     |                         |                         |
| 70 x 100   | 90 x 120                     | 469                 | 589                     | 621                     | 720                 | 962                     | 1028                    | 990                 | 1310                    | 1423                    |
| 70 x 130   | 90 x 150                     |                     |                         |                         |                     |                         |                         |                     |                         |                         |
| 75 x 125   | 95 x 145                     |                     |                         |                         |                     |                         |                         |                     |                         |                         |
| 75 x 175   | 95 x 195                     |                     |                         |                         |                     |                         |                         |                     |                         |                         |
| 80 x 130   | 100 x 150                    | 570                 | 676                     | 718                     | 819                 | 1110                    | 1191                    | 1070                | 1507                    | 1640                    |
| 80 x 160   | 100 x 180                    |                     |                         |                         | 1004                | 1301                    | 1389                    |                     |                         |                         |
| 80 x 180   | 100 x 200                    | 663                 | 840                     | 885                     | 1020                | 1369                    | 1462                    | 1391                | 1859                    | 2019                    |
| 80 x 220   | 100 x 240                    | 781                 | 961                     | 1013                    | 1209                | 1570                    | 1678                    | 1561                | 2132                    | 2313                    |
| 80 x 230   | 100 x 250                    | 804                 | 990                     | 1044                    | 1308                | 1625                    | 1734                    | 1691                | 2202                    | 2386                    |
| 80 x 250   | 100 x 270                    |                     |                         |                         |                     |                         |                         |                     |                         |                         |
| 80 x 280   | 100 x 300                    | 942                 | 1142                    | 1209                    | 1439                | 1881                    | 2007                    | 1879                | 2547                    | 2762                    |
| 90 x 120   | 110 x 140                    |                     |                         |                         |                     |                         |                         |                     |                         |                         |
| 90 x 150   | 110 x 170                    |                     |                         |                         |                     |                         |                         |                     |                         |                         |
| 90 x 180   | 110 x 200                    |                     |                         |                         |                     |                         |                         |                     |                         |                         |
| 100 x 130  | 120 x 150                    | 602                 | 739                     | 780                     | 980                 | 1214                    | 1299                    | 1271                | 1651                    | 1795                    |
| 100 x 150  | 120 x 170                    |                     |                         |                         |                     |                         |                         |                     |                         |                         |
| 100 x 160  | 120 x 180                    | 663                 | 840                     | 885                     | 1059                | 1369                    | 1462                    | 1374                | 1859                    | 2019                    |
| 100 x 190  | 120 x 210                    |                     |                         |                         | 1167                | 1515                    | 1620                    |                     |                         |                         |
| 100 x 200  | 120 x 220                    | 781                 | 961                     | 1013                    | 1209                | 1570                    | 1678                    | 1561                | 2132                    | 2313                    |
| 100 x 220  | 120 x 240                    | 835                 | 1017                    | 1075                    | 1247                | 1674                    | 1787                    | 1681                | 2274                    | 2467                    |
| 100 x 230  | 120 x 250                    | 864                 | 1056                    | 1111                    | 1342                | 1728                    | 1845                    | 1744                | 2341                    | 2535                    |
| 100 x 250  | 120 x 270                    | 911                 | 1114                    | 1177                    | 1405                | 1826                    | 1949                    | 1782                | 2484                    | 2690                    |
| 100 x 280  | 120 x 300                    | 1073                | 1210                    | 1275                    | 1541                | 1978                    | 2112                    | 2246                | 2687                    | 2907                    |
| 105 x 230  | 125 x 250                    | 869                 | 1072                    | 1131                    | 1374                | 1751                    | 1871                    | 1825                | 2377                    | 2576                    |
| 120 x 150  | 140 x 170                    |                     |                         |                         |                     |                         |                         |                     |                         |                         |
| 120 x 180  | 140 x 200                    |                     |                         |                         |                     |                         |                         | 1773                | 2132                    | 2313                    |
| 120 x 210  | 140 x 230                    | 944                 | 1056                    | 1111                    |                     |                         |                         |                     |                         |                         |
| 130 x 160  | 150 x 180                    | 759                 | 930                     | 980                     | 1166                | 1515                    | 1620                    | 1506                | 2061                    | 2237                    |
| 130 x 190  | 150 x 210                    | 835                 | 1017                    | 1075                    | 1284                | 1674                    | 1787                    | 1659                | 2274                    | 2467                    |
| 130 x 220  | 150 x 240                    | 936                 | 1114                    | 1177                    | 1459                | 1826                    | 1949                    | 1819                | 2484                    | 2690                    |
| 130 x 230  | 150 x 250                    | 944                 | 1142                    | 1209                    | 1478                | 1881                    | 2007                    | 2127                | 2547                    | 2762                    |
| 130 x 250  | 150 x 270                    | 962                 | 1210                    | 1275                    | 1541                | 1978                    | 2112                    | 2008                | 2687                    | 2907                    |
| 130 x 280  | 150 x 300                    | 1093                | 1389                    | 1462                    | 1771                | 2282                    | 2422                    | 2611                | 3081                    | 3319                    |
| 160 x 190  | 180 x 210                    |                     |                         |                         |                     |                         |                         |                     |                         |                         |
| 160 x 220  | 180 x 240                    | 991                 | 1210                    | 1275                    | 1522                | 1978                    | 2112                    | 1996                | 2687                    | 2907                    |
| 160 x 230  | 180 x 250                    | 1038                | 1239                    | 1308                    | 1565                | 2026                    | 2163                    | 2297                | 2750                    | 2980                    |
| 160 x 250  | 180 x 270                    | 1102                | 1299                    | 1371                    | 1695                | 2132                    | 2273                    | 2237                | 2891                    | 3129                    |
| 160 x 280  | 180 x 300                    | 1233                | 1396                    | 1470                    | 1891                | 2288                    | 2439                    | 2467                | 3205                    | 3457                    |
| 180 x 280  | 200 x 300                    | 1290                | 1514                    | 1591                    | 2149                | 2469                    | 2627                    | 2823                | 3350                    | 3615                    |

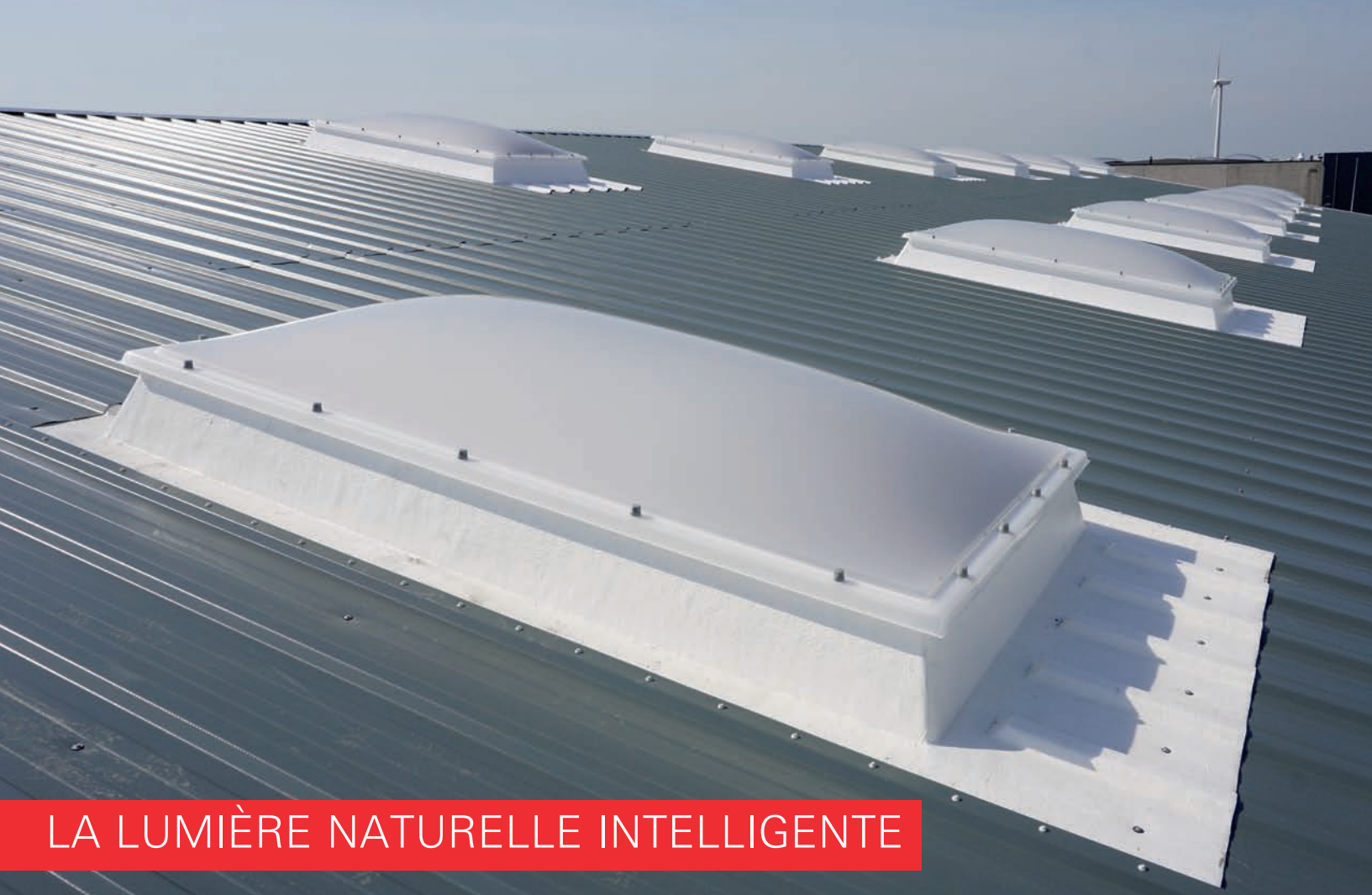

LA LUMIÈRE NATURELLE INTELLIGENTE



# Embases polyester H15, habillage intérieurs et rehausses

| D                      |                           | Polyester H15 à collet d'appui standard |     |
|------------------------|---------------------------|---|-----|
| Dimension jour J en cm | Ouverture toiture J+25 cm |   |     |
| 30 x 30                | 55 x 55                   | 207                                     |     |
| 40 x 40                | 65 x 65                   | 257                                     |     |
| 50 x 50                | 75 x 75                   | 293                                     |     |
| 55 x 55                | 80 x 80                   | 311                                     |     |
| 60 x 60                | 85 x 85                   | 325                                     |     |
| 70 x 70                | 95 x 95                   | 381                                     |     |
| 75 x 75                | 100 x 100                 | 400                                     |     |
| 80 x 80                | 105 x 105                 | 411                                     |     |
| 90 x 90                | 115 x 115                 | 445                                     |     |
| 100 x 100              | 125 x 125                 | 464                                     |     |
| 105 x 105              | 130 x 130                 | 476                                     |     |
| 110 x 110              | 135 x 135                 | 497                                     |     |
| 120 x 120              | 145 x 145                 | 546                                     |     |
| 130 x 130              | 155 x 155                 | 593                                     |     |
| 140 x 140              | 165 x 165                 | 673                                     |     |
| 150 x 150              | 175 x 175                 | 714                                     |     |
| 160 x 160              | 185 x 185                 | 723                                     |     |
| 180 x 180              | 205 x 205                 | 855                                     |     |
| 200 x 200              | 225 x 225                 | 997                                     |     |
| 220 x 220              | 245 x 245                 | 1259                                    |     |
| 230 x 230              | 255 x 255                 |   |     |
| 250 x 250              | 275 x 275                 |   |     |
| 30 x 80                | 55 x 105                  | 327                                     |     |
| 30 x 130               | 55 x 155                  | 422                                     |     |
| 40 x 70                | 65 x 95                   | 304                                     |     |
| 40 x 100               | 65 x 125                  | 381                                     |     |
| 40 x 190               | 65 x 215                  |   | 400 |
| 50 x 100               | 75 x 125                  |   |     |
| 50 x 110               | 75 x 135                  |   |     |
| 60 x 90                | 85 x 115                  | 433                                     |     |
| 60 x 130               | 85 x 155                  | 478                                     |     |
| 60 x 180               | 85 x 205                  |   |     |
| 70 x 100               | 95 x 125                  | 421                                     |     |
| 70 x 130               | 95 x 155                  | 464                                     |     |
| 75 x 125               | 100 x 150                 | 479                                     |     |
| 75 x 175               | 100 x 200                 | 555                                     |     |
| 80 x 130               | 105 x 155                 | 500                                     |     |
| 80 x 160               | 105 x 185                 |   |     |
| 80 x 180               | 105 x 205                 | 635                                     |     |
| 80 x 220               | 105 x 245                 | 663                                     |     |
| 80 x 230               | 105 x 255                 | 687                                     |     |
| 80 x 250               | 105 x 275                 | 749                                     |     |
| 80 x 280               | 105 x 305                 | 809                                     |     |
| 90 x 120               | 115 x 145                 | 522                                     |     |
| 90 x 150               | 115 x 175                 | 574                                     |     |
| 90 x 180               | 115 x 205                 | 645                                     |     |
| 100 x 130              | 125 x 155                 | 521                                     |     |
| 100 x 150              | 125 x 175                 | 569                                     |     |
| 100 x 160              | 125 x 185                 | 593                                     |     |
| 100 x 190              | 125 x 215                 | 676                                     |     |
| 100 x 200              | 125 x 225                 | 695                                     |     |
| 100 x 220              | 125 x 245                 | 763                                     |     |
| 100 x 230              | 125 x 255                 |   |     |
| 100 x 250              | 125 x 275                 | 830                                     |     |
| 100 x 280              | 125 x 305                 |   |     |
| 105 x 230              | 130 x 255                 |   |     |
| 120 x 150              | 145 x 175                 | 645                                     |     |
| 120 x 180              | 145 x 205                 | 712                                     |     |
| 120 x 210              | 145 x 235                 | 786                                     |     |
| 130 x 160              | 155 x 185                 | 695                                     |     |
| 130 x 190              | 155 x 215                 | 763                                     |     |
| 130 x 220              | 155 x 245                 | 840                                     |     |
| 130 x 230              | 155 x 255                 | 855                                     |     |
| 130 x 250              | 155 x 275                 | 895                                     |     |
| 130 x 280              | 155 x 305                 | 916                                     |     |
| 160 x 190              | 185 x 215                 | 833                                     |     |
| 160 x 220              | 185 x 245                 | 904                                     |     |
| 160 x 230              | 185 x 255                 |   |     |
| 160 x 250              | 185 x 275                 | 1033                                    |     |
| 160 x 280              | 185 x 305                 | 1114                                    |     |
| 180 x 280              | 205 x 305                 |   |     |

| D         | Polyester Rehausses polyester |               | Habillage intérieure PVC |                |
|-----------|-------------------------------|---------------|--------------------------|----------------|
|           | Dimension jour en cm          | hauteur 15 cm | hauteur 60 cm            | hauteur 100 cm |
| 30 x 30   | 30 x 30                       |               | 390                      | 520            |
| 40 x 40   | 40 x 40                       | 309           | 451                      | 584            |
| 50 x 50   | 50 x 50                       | 348           | 499                      | 657            |
| 55 x 55   | 55 x 55                       |               | 525                      | 695            |
| 60 x 60   | 60 x 60                       | 380           | 550                      | 731            |
| 70 x 70   | 70 x 70                       | 441           | 598                      | 809            |
| 75 x 75   | 75 x 75                       |               | 632                      | 860            |
| 80 x 80   | 80 x 80                       | 466           | 676                      | 899            |
| 90 x 90   | 90 x 90                       | 551           | 754                      | 992            |
| 100 x 100 | 100 x 100                     | 577           | 811                      | 1060           |
| 105 x 105 | 105 x 105                     | 614           | 875                      | 1117           |
| 110 x 110 |                               |               | 904                      | 1165           |
| 120 x 120 |                               |               | 982                      | 1234           |
| 130 x 130 | 701                           |               | 1041                     | 1375           |
| 140 x 140 |                               |               | 1116                     | 1434           |
| 150 x 150 |                               |               | 1184                     | 1589           |
| 160 x 160 | 855                           |               | 1253                     | 1690           |
| 180 x 180 | 964                           |               | 1447                     | 1922           |
| 200 x 200 | 1177                          |               | 1575                     | 2187           |
| 220 x 220 |                               |               | 1760                     | 2444           |
| 230 x 230 |                               |               | 1872                     | 2565           |
| 250 x 250 |                               |               | 2029                     | 2765           |
| 30 x 80   | 30 x 80                       | 350           | 558                      | 724            |
| 30 x 130  | 30 x 130                      | 461           | 694                      | 962            |
| 40 x 70   | 40 x 70                       | 350           | 558                      | 724            |
| 40 x 100  | 40 x 100                      |               | 656                      | 837            |
| 40 x 190  | 40 x 190                      |               | 918                      | 945            |
| 50 x 100  | 50 x 100                      |               | 632                      | 860            |
| 50 x 110  |                               |               |                          |                |
| 60 x 90   | 60 x 90                       | 441           | 632                      | 860            |
| 60 x 130  | 60 x 130                      | 553           |                          |                |
| 60 x 180  | 60 x 180                      |               |                          |                |
| 70 x 100  | 70 x 100                      | 497           | 725                      | 978            |
| 70 x 130  | 70 x 130                      |               | 811                      | 1060           |
| 75 x 125  | 75 x 125                      |               | 811                      | 1060           |
| 75 x 175  | 75 x 175                      |               | 1013                     | 1273           |
| 80 x 130  | 80 x 130                      | 570           | 875                      | 1117           |
| 80 x 160  | 80 x 160                      |               | 982                      | 1234           |
| 80 x 180  | 80 x 180                      | 701           | 1041                     | 1375           |
| 80 x 220  | 80 x 220                      | 808           | 1184                     | 1589           |
| 80 x 230  | 80 x 230                      | 833           | 1293                     | 1662           |
| 80 x 250  | 80 x 250                      |               | 1355                     | 1749           |
| 80 x 280  | 80 x 280                      | 1015          | 1434                     | 1905           |
| 90 x 120  | 90 x 120                      |               | 875                      | 1117           |
| 90 x 150  |                               |               |                          |                |
| 90 x 180  | 90 x 180                      |               |                          |                |
| 100 x 130 | 100 x 130                     | 617           | 918                      | 945            |
| 100 x 150 | 100 x 150                     |               |                          |                |
| 100 x 160 | 100 x 160                     | 703           | 1041                     | 1375           |
| 100 x 190 | 100 x 190                     |               | 1224                     | 1648           |
| 100 x 200 | 100 x 200                     | 808           | 1184                     | 1577           |
| 100 x 220 | 100 x 220                     | 855           | 1251                     | 1679           |
| 100 x 230 | 100 x 230                     | 885           | 1321                     | 1783           |
| 100 x 250 | 100 x 250                     | 935           | 1418                     | 1909           |
| 100 x 280 | 100 x 280                     |               | 1543                     | 2050           |
| 105 x 230 | 105 x 230                     | 904           | 1346                     | 1802           |
| 120 x 150 |                               |               |                          |                |
| 120 x 180 |                               |               | 1184                     | 1577           |
| 120 x 210 |                               |               |                          |                |
| 130 x 160 | 780                           | 1224          | 1648                     |                |
| 130 x 190 | 855                           | 1251          | 1679                     |                |
| 130 x 220 | 990                           | 1418          | 1884                     |                |
| 130 x 230 | 964                           | 1434          | 1905                     |                |
| 130 x 250 | 1017                          | 1543          | 2065                     |                |
| 130 x 280 |                               | 1679          | 2210                     |                |
| 160 x 190 |                               | 1418          | 1884                     |                |
| 160 x 220 |                               | 1543          | 2065                     |                |
| 160 x 230 |                               | 1598          | 2173                     |                |
| 160 x 250 | 1180                          | 1646          | 2231                     |                |
| 160 x 280 |                               | 1760          | 2444                     |                |
| 180 x 280 |                               |               |                          |                |

## Ouverture toiture avec embase polyester H15

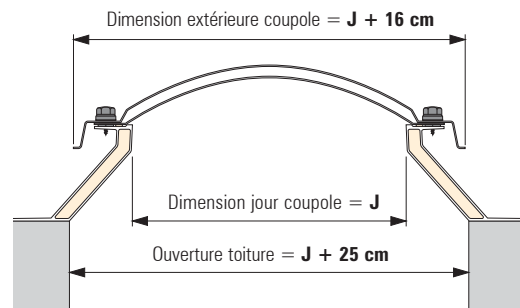

## Rehausses en polyester pour rénovation de toiture

Dans certains cas, des rehausses en polyester peuvent être montées sur des embases existantes.

De cette façon, la hauteur de l'embase est augmentée de 15 cm, mais d'autres hauteurs sont livrables sur demande.

**Conçu pour la rénovation!**

La coupole et l'embase existantes peuvent ainsi être réutilisées lors d'une rénovation de toiture.

A cette occasion, un cadre de ventilation peut aussi être ajouté ou un système EFC intégré.

## Habillages intérieurs en PVC

- Matériau : PVC âme pleine.
- Couleur blanche (RAL 9010), pourvu dans la partie inférieure d'un collet de 5 cm (recouvrable).
- L'ouverture toiture doit être plus grande de quelques cm que le jour de la gaine. La dimension jour intérieure de l'embase doit correspondre au minimum au diamètre de la gaine.
- Pas toujours possible pour des coupoles de ventilation.
- Autres dimensions/hauteurs sur demande.
- Aussi disponible de forme arrondie (voir page 17).

## Habillage intérieur Ouverture toiture

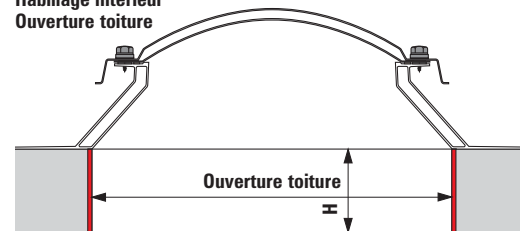



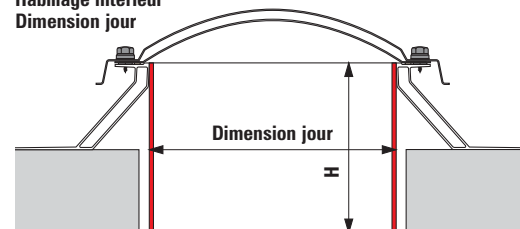

## Habillage intérieur Dimension jour











# Coupoles rondes en acrylique (PMMA) et polycarbonate (PC)



| <br>Dimension jour J en cm |  Acryliques (AC) |              |                 |                    |                 |  Coupole ISO |  Polycarbonate (PC) |              |                 |                 |                    |  Coupole ISO |
|---|---|--------------|-----------------|--------------------|-----------------|---|--|--------------|-----------------|-----------------|--------------------|---|
|   | 1-P<br>AC   | 2-P<br>AC/AC | 3-P<br>AC/AC/AC | 4-P<br>AC/AC/AC/AC | 6-P<br>AC/PC/AC | 1-P<br>PC   | 2-P<br>PC/AC   | 2-P<br>PC/PC | 3-P<br>PC/AC/AC | 3-P<br>PC/AC/PC | 4-P<br>PC/AC/AC/AC | 6-P<br>PC/PC/AC   |
| Ø 40  | 131   | 170          | 216             | 260                | 290             | 169   | 201  | 255          | 257             | 270             | 312                | 327   |
| Ø 50  | 156   | 216          | 284             | 349                | 382             | 188   | 257  | 289          | 333             | 345             | 404                | 430   |
| Ø 60  | 185   | 246          | 317             | 386                | 426             | 218   | 270  | 317          | 342             | 350             | 410                | 457   |
| Ø 70  | 199   | 298          | 401             | 506                | 541             | 232   | 331  | 398          | 432             | 471             | 534                | 582   |
| Ø 80  | 212   | 358          | 516             | 676                | 696             | 366   | 466  | 544          | 569             | 608             | 780                | 819   |
| Ø 90  | 248   | 413          | 587             | 765                | 793             | 420   | 574  | 640          | 743             | 752             | 910                | 970   |
| Ø 100   | 286   | 468          | 656             | 846                | 884             | 466   | 630  | 748          | 782             | 865             | 941                | 1061  |
| Ø 120   | 410   | 666          | 942             | 1216               | 1195            | 698   | 924  | 1029         | 1163            | 1187            | 1404               | 1468  |
| Ø 130   | 488   | 738          | 1001            | 1267               | 1269            | 761   | 1030   | 1096         | 1323            | 1351            | 1618               | 1583  |
| Ø 160   | 863   | 1212         | 1579            | 1945               |                 | 1046  | 1541   | 2013         | 2066            | 2404            | 2591               |   |
| Ø 180   | 997   | 1633         | 2333            | 3035               |                 | 1401  | 2035   | 2498         | 2672            | 3007            | 3307               |   |
| Ø 200   | 1407  | 2384         | 3463            | 4543               |                 | sur demande   | sur demande  | sur demande  | sur demande     | sur demande     | sur demande        |   |
| Ø 220   | sur demande   | sur demande  | sur demande     | sur demande        |                 | sur demande   | sur demande  | sur demande  | sur demande     | sur demande     | sur demande        |   |
| Ø 230   | sur demande   | sur demande  | sur demande     | sur demande        |                 |   |  |              |                 |                 |                    |   |
| Ø 250   | sur demande   | sur demande  | sur demande     | sur demande        |                 |   |  |              |                 |                 |                    |   |

# Embases rondes, rehausses, habillage intérieur et cadres de ventilation

| <br>Dimension jour J en cm | Ouverture toiture J+20 cm | E15 (hauteur 15 cm) |                         |                         | E30 (hauteur 30 cm) |                         |                         | E50 (hauteur 50 cm) |                         |                         |
|---|---------------------------|---------------------|-------------------------|-------------------------|---------------------|-------------------------|-------------------------|---------------------|-------------------------|-------------------------|
|   |                           | E15                 | E15/6<br>épaisseur 6 cm | E15/8<br>épaisseur 8 cm | E30                 | E30/6<br>épaisseur 6 cm | E30/8<br>épaisseur 8 cm | E50                 | E50/6<br>épaisseur 6 cm | E50/8<br>épaisseur 8 cm |
| Ø 40  | Ø 60                      | 328                 | 396                     | 413                     | 522                 | 587                     | 601                     | 682                 | 1093                    | 1158                    |
| Ø 50  | Ø 70                      | 358                 | 450                     | 476                     | 551                 | 671                     | 686                     | 965                 | 1114                    | 1189                    |
| Ø 60  | Ø 80                      | 370                 | 499                     | 525                     | 586                 | 751                     | 765                     | 786                 | 1135                    | 1221                    |
| Ø 70  | Ø 90                      | 429                 | 545                     | 573                     | 682                 | 808                     | 823                     | 892                 | 1204                    | 1299                    |
| Ø 80  | Ø 100                     | 450                 | 577                     | 607                     | 708                 | 848                     | 866                     | 916                 | 1274                    | 1378                    |
| Ø 90  | Ø 110                     | 499                 | 646                     | 682                     | 914                 | 954                     | 971                     | 1196                | 1429                    | 1543                    |
| Ø 100   | Ø 120                     | 551                 | 723                     | 762                     | 879                 | 1058                    | 1080                    | 1164                | 1584                    | 1709                    |
| Ø 120   | Ø 140                     | 676                 | 820                     | 866                     | 1071                | 1207                    | 1230                    | 1521                | 1812                    | 1961                    |
| Ø 130   | Ø 150                     | 724                 | 872                     | 918                     | 1188                | 1279                    | 1305                    | 1386                | 1922                    | 2084                    |
| Ø 160   | Ø 180                     | 811                 | 1069                    | 1126                    | 1308                | 1569                    | 1600                    | 1691                | 2356                    | 2546                    |
| Ø 180   | Ø 200                     | 942                 | 1220                    | 1281                    | 1506                | 1762                    | 1797                    | 2035                | 2672                    | 2884                    |
| Ø 200   | Ø 220                     | 1126                | 1350                    | 1419                    | 1757                | 1955                    | 1996                    | 2328                | 2965                    | 3197                    |
| Ø 230   | Ø 250                     | 1396                | 1557                    | 1635                    | 2164                | 2257                    | 2301                    | 3080                | 3605                    | 3870                    |
| Ø 250   | Ø 270                     |                     |                         |                         | 2704                | 2804                    | 2849                    |                     |                         |                         |

| <br>Dimension jour J en cm | Ouverture toiture J+25 cm |  Polyester<br>Embase polyester H15<br>hauteur 15 cm |
|---|---------------------------|--|
|   |                           | Ø 40   |
| Ø 50  | Ø 75                      | 318  |
| Ø 60  | Ø 85                      | 343  |
| Ø 70  | Ø 95                      | 401  |
| Ø 80  | Ø 105                     | 425  |
| Ø 90  | Ø 115                     | 462  |
| Ø 100   | Ø 125                     | 482  |
| Ø 120   | Ø 145                     | 591  |
| Ø 130   | Ø 155                     | 635  |
| Ø 160   | Ø 185                     | 751  |
| Ø 180   | Ø 205                     | 862  |
| Ø 200   | Ø 225                     | 995  |
| Ø 220   | Ø 245                     | 1264   |
| Ø 230   | Ø 255                     |  |
| Ø 250   | Ø 275                     |  |

| <br>Dimension jour J en cm |  Polyester<br>Rehausse polyester<br>hauteur 15 cm |  Habillages intérieurs PVC |      |
|---|--|---|------|
|   | hauteur 60 cm  | hauteur 100 cm  |      |
| Ø 40  | 341  | 447   | 638  |
| Ø 50  |  | 514   | 689  |
| Ø 60  |  | 579   | 744  |
| Ø 70  | 461  | 633   | 791  |
| Ø 80  |  | 689   | 908  |
| Ø 90  |  | 762   | 1012 |
| Ø 100   | 611  | 837   | 1111 |
| Ø 120   |  | 1008  | 1273 |
| Ø 130   | 734  | 1086  | 1439 |
| Ø 160   | 904  | 1347  | 1789 |
| Ø 180   | 1089   | 1646  | 2188 |
| Ø 200   |  | 1825  | 2429 |
| Ø 220   | 1273   | 1913  | 2649 |
| Ø 230   | 1392   | 2007  | 2756 |
| Ø 250   |  | 2101  | 2970 |

| <br>Dimension jour J en cm |  Cadre de ventilation polyester |        |
|---|--|--------|
|   | solo   | tandem |
| Ø 40  | 353  |        |
| Ø 50  |  |        |
| Ø 60  | 411  |        |
| Ø 70  | 497  |        |
| Ø 80  | 545  |        |
| Ø 90  |  |        |
| Ø 100   | 638  |        |
| Ø 120   |  |        |
| Ø 130   |  | 779    |
| Ø 160   |  | 923    |
| Ø 180   |  | 1015   |
| Ø 200   |  | 1111   |
| Ø 220   |  |        |
| Ø 230   |  |        |
| Ø 250   |  |        |

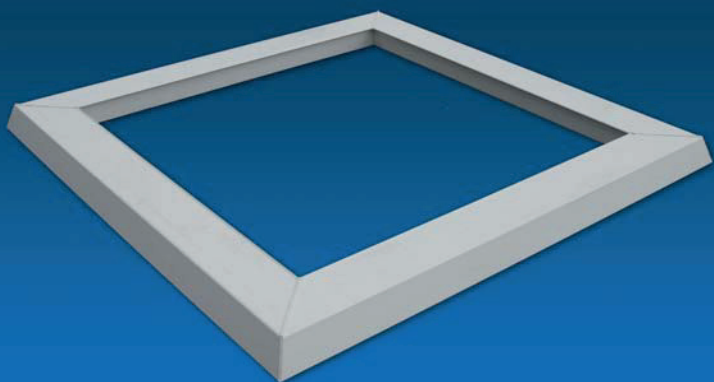

Cadre de ventilation PVC

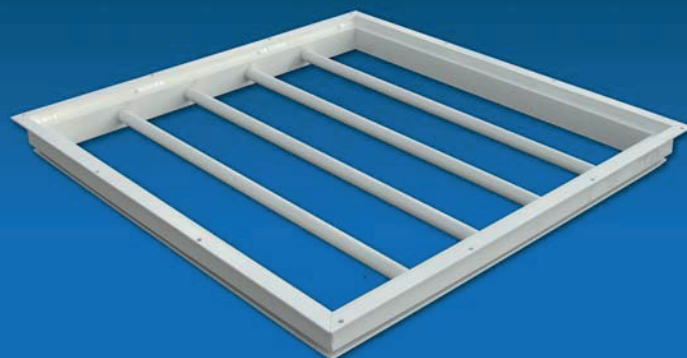

Grille anti-effraction / antichute



Accès toiture / ventilation,  
avec vérin et goupille à tirette



Grille anti-effraction /  
antichute intégrée

## Information cadres de ventilation, grilles anti-effraction / antichute et moustiquaires

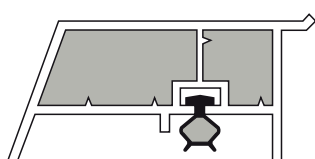

PVC standard

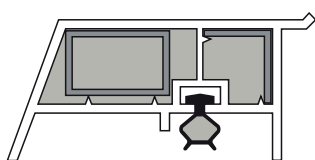

PVC renforcé

### Cadre de ventilation PVC

Outre une bonne isolation, l'air frais est nécessaire pour maintenir un climat de vie et de travail agréable. La ventilation par le toit est le moyen le plus efficace d'évacuer la chaleur de la maison en été. L'ouverture de la coupole Megalux® nécessite un cadre.

Les cadres de ventilation Megalux® sont placés entre la coupole et l'embase et assurent une parfaite coupure thermique et un raccord bien étanche.

Les cadres existent en version standard à des fins de ventilation et en version automatiquement renforcée pour des applications avec accès en toiture ou des systèmes d'extraction de fumée et de chaleur.

La ventilation peut être à commande manuelle au moyen d'un manche télescopique ou électrique avec un moteur électrique ou à chaîne.

### Grille anti-effraction / antichute (avec certificat SKG)

Pour une sécurité supplémentaire contre les chutes ou l'effraction, il est possible de prévoir sur mesure une grille de protection Megalux® fixée au niveau de l'ouverture jour ou sous l'embase.

Les grilles anti-effraction / antichute Megalux® possèdent le label SKG aux Pays-Bas, qui à son tour est certifié PKVW (Certificat de Police Habitation sûre).

**Une grille anti-effraction / antichute n'est pas compatible avec un système d'accès en toiture.**

### Grille anti-effraction / antichute

- 1) pour montage dans le jour
- 2) pour montage dans l'ouverture toiture

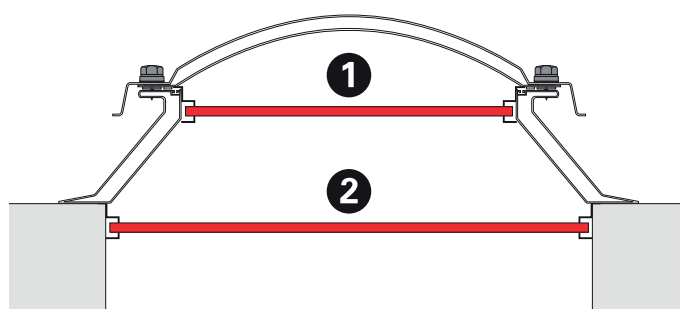

# Cadres de ventilation et grilles anti-effraction / antichute

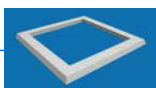

| Dimension<br>jour J en cm | Cadre de ventilation<br>PVC |        |
|---------------------------|-----------------------------|--------|
|                           | solo                        | tandem |
| 30 x 30                   |                             |        |
| 40 x 40                   | 183                         |        |
| 50 x 50                   | 198                         |        |
| 55 x 55                   | 205                         |        |
| 60 x 60                   | 221                         |        |
| 70 x 70                   | 230                         |        |
| 75 x 75                   | 234                         |        |
| 80 x 80                   | 239                         |        |
| 90 x 90                   | 254                         |        |
| 100 x 100                 | 264                         |        |
| 105 x 105                 | 289                         |        |
| 110 x 110                 | 315                         |        |
| 120 x 120                 | 333                         | 349    |
| 130 x 130                 | 344                         | 358    |
| 140 x 140                 |                             | 372    |
| 150 x 150                 |                             | 383    |
| 160 x 160                 |                             | 413    |
| 180 x 180                 |                             | 431    |
| 200 x 200                 |                             | 476    |
| 220 x 220                 |                             | 575    |
| 230 x 230                 |                             | 600    |
| 250 x 250                 |                             | 656    |
| 30 x 80                   | 202                         |        |
| 30 x 130                  | 231                         |        |
| 40 x 70                   | 202                         |        |
| 40 x 100                  | 230                         |        |
| 40 x 190                  | 285                         | 300    |
| 50 x 100                  | 234                         |        |
| 50 x 110                  | 239                         |        |
| 60 x 90                   | 215                         |        |
| 60 x 130                  | 256                         | 273    |
| 60 x 180                  | 302                         | 317    |
| 70 x 100                  | 249                         |        |
| 70 x 130                  | 264                         | 281    |
| 75 x 125                  | 264                         | 281    |
| 75 x 175                  | 314                         | 330    |
| 80 x 130                  | 280                         | 294    |
| 80 x 160                  | 333                         | 349    |
| 80 x 180                  | 344                         | 359    |
| 80 x 220                  | 375                         | 393    |
| 80 x 230                  | 383                         | 399    |
| 80 x 250                  |                             | 418    |
| 80 x 280                  |                             | 431    |
| 90 x 120                  | 280                         | 294    |
| 90 x 150                  | 318                         | 334    |
| 90 x 180                  | 349                         | 364    |
| 100 x 130                 | 285                         | 300    |
| 100 x 150                 | 314                         | 330    |
| 100 x 160                 | 333                         | 349    |
| 100 x 190                 | 359                         | 373    |
| 100 x 200                 | 364                         | 383    |
| 100 x 220                 |                             | 403    |
| 100 x 230                 |                             | 410    |
| 100 x 250                 |                             | 438    |
| 100 x 280                 |                             | 454    |
| 105 x 230                 |                             | 426    |
| 120 x 150                 | 349                         | 364    |
| 120 x 180                 | 372                         | 388    |
| 120 x 210                 |                             | 419    |
| 130 x 160                 |                             | 388    |
| 130 x 190                 |                             | 406    |
| 130 x 220                 |                             | 426    |
| 130 x 230                 |                             | 431    |
| 130 x 250                 |                             | 464    |
| 130 x 280                 |                             | 489    |
| 160 x 190                 |                             | 431    |
| 160 x 220                 |                             | 452    |
| 160 x 230                 |                             | 461    |
| 160 x 250                 |                             | 489    |
| 160 x 280                 |                             | 516    |
| 180 x 280                 |                             | 539    |

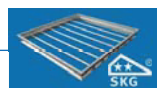

| Dimension<br>jour J en cm | Grilles anti-effraction<br>et antichute |                |
|---------------------------|---|----------------|
|                           | aluminium                               | blanc RAL 9010 |
| 30 x 30                   | 353                                     | 398            |
| 40 x 40                   | 363                                     | 401            |
| 50 x 50                   | 379                                     | 429            |
| 55 x 55                   | 389                                     | 447            |
| 60 x 60                   | 401                                     | 460            |
| 70 x 70                   | 431                                     | 517            |
| 75 x 75                   | 447                                     | 542            |
| 80 x 80                   | 466                                     | 577            |
| 90 x 90                   | 537                                     | 676            |
| 100 x 100                 | 570                                     | 738            |
| 105 x 105                 | 624                                     | 811            |
| 110 x 110                 | 694                                     | 919            |
| 120 x 120                 | 726                                     | 972            |
| 130 x 130                 | 817                                     | 1101           |
| 140 x 140                 | 857                                     | 1215           |
| 150 x 150                 | 951                                     | 1329           |
| 160 x 160                 | 992                                     | 1426           |
| 180 x 180                 | 1132                                    | 1681           |
| 200 x 200                 | sur demande                             | sur demande    |
| 220 x 220                 | sur demande                             | sur demande    |
| 230 x 230                 | sur demande                             | sur demande    |
| 250 x 250                 | sur demande                             | sur demande    |
| 30 x 80                   | 376                                     | 431            |
| 30 x 130                  | 548                                     | 624            |
| 40 x 70                   | 401                                     | 471            |
| 40 x 100                  | 456                                     | 535            |
| 40 x 190                  | 793                                     | 926            |
| 50 x 100                  | 475                                     | 572            |
| 50 x 110                  | 525                                     | 621            |
| 60 x 90                   | 479                                     | 575            |
| 60 x 130                  | 608                                     | 741            |
| 60 x 180                  | 783                                     | 1000           |
| 70 x 100                  | 512                                     | 634            |
| 70 x 130                  | 632                                     | 782            |
| 75 x 125                  | 634                                     | 793            |
| 75 x 175                  | 816                                     | 1042           |
| 80 x 130                  | 649                                     | 839            |
| 80 x 160                  | 823                                     | 1064           |
| 80 x 180                  | 835                                     | 1081           |
| 80 x 220                  | 967                                     | 1266           |
| 80 x 230                  | 1019                                    | 1340           |
| 80 x 250                  | 1086                                    | 1444           |
| 80 x 280                  | 1204                                    | 1579           |
| 90 x 120                  | 655                                     | 845            |
| 90 x 150                  | 737                                     | 983            |
| 90 x 180                  | 857                                     | 1141           |
| 100 x 130                 | 690                                     | 916            |
| 100 x 150                 | 757                                     | 1014           |
| 100 x 160                 | 811                                     | 1094           |
| 100 x 190                 | 933                                     | 1254           |
| 100 x 200                 | 948                                     | 1308           |
| 100 x 220                 | 1016                                    | 1394           |
| 100 x 230                 | 1070                                    | 1466           |
| 100 x 250                 | 1140                                    | 1590           |
| 100 x 280                 | 1258                                    | 1751           |
| 105 x 230                 | 1136                                    | 1553           |
| 120 x 150                 | 870                                     | 1191           |
| 120 x 180                 | 962                                     | 1340           |
| 120 x 210                 | 1107                                    | 1537           |
| 130 x 160                 | 913                                     | 1043           |
| 130 x 190                 | 1056                                    | 1493           |
| 130 x 220                 | 1201                                    | 1693           |
| 130 x 230                 | 1216                                    | 1727           |
| 130 x 250                 | 1296                                    | 1862           |
| 130 x 280                 | 1444                                    | 2065           |
| 160 x 190                 | 1148                                    | 1673           |
| 160 x 220                 | 1304                                    | 1906           |
| 160 x 230                 | 1316                                    | 1939           |
| 160 x 250                 | 1401                                    |                |
| 160 x 280                 | 1557                                    |                |
| 180 x 280                 | 1713                                    |                |

## Coupoles hybrides

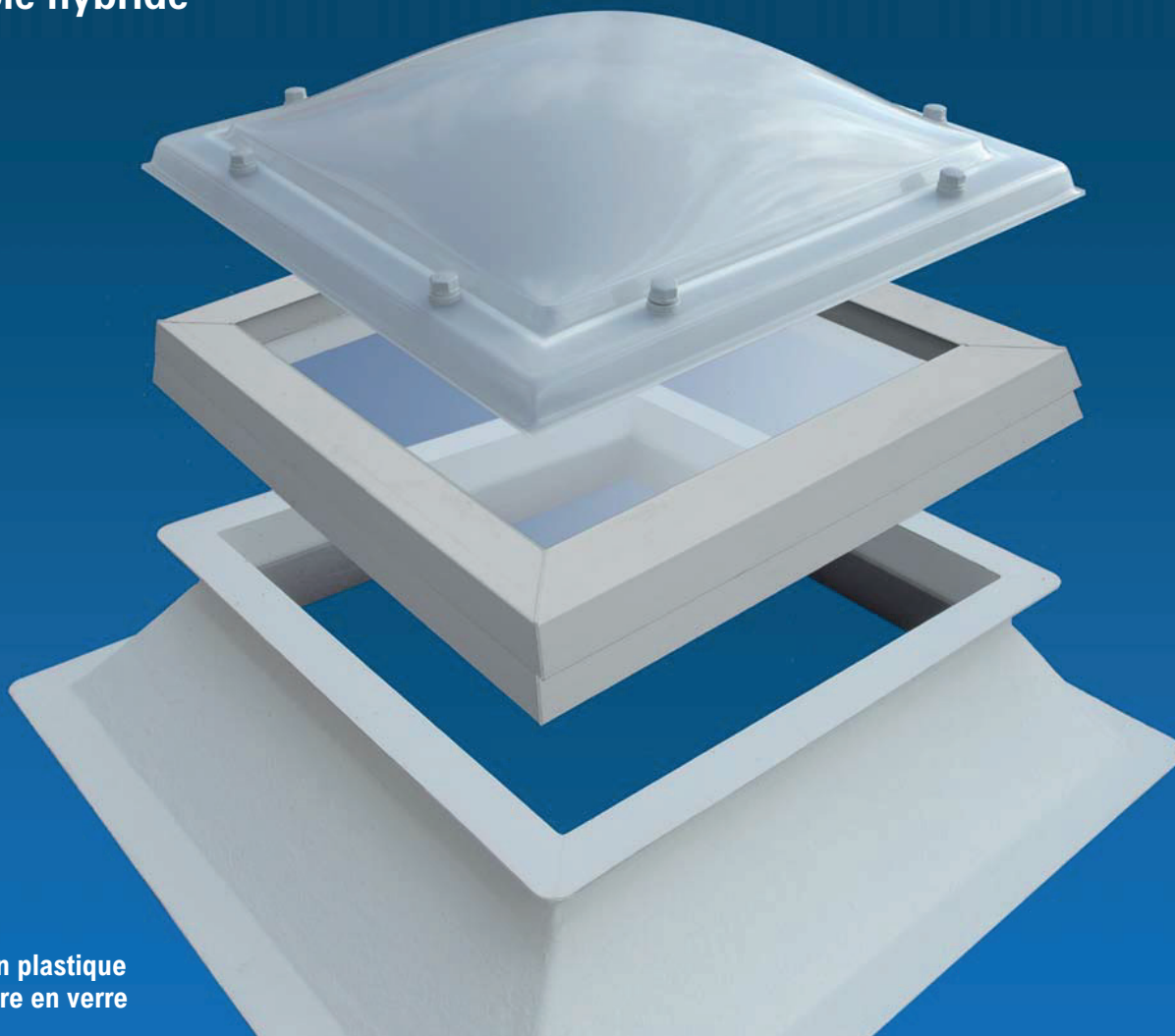

Coupoles en plastique  
avec fenêtre en verre

## Information coupoles hybrides

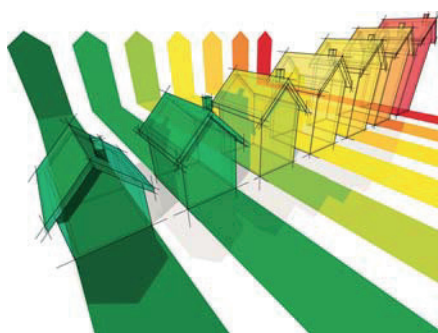

Avec les systèmes lumière du jour  
Megalux® pour une meilleure  
performance

### Systèmes de lumière du jour hybrides et intelligents!

Les économies d'énergie deviennent de plus en plus importantes et les nouveaux bâtiments sont soumis à des exigences de plus en plus élevées en termes d'isolation et de ventilation. Ces évolutions ont aussi un impact sur les normes avec des exigences de conception renforcées.

Actuellement, une valeur U maximale de 2,2 s'applique aux éléments de construction incorporés à des zones d'occupation et une valeur U maximale de 1,6 aux systèmes constructifs.

En optant pour une combinaison intelligente de différents composants de la gamme de coupoles Megalux®, vous pouvez même atteindre des valeurs U de 0,4. Si vous optez par exemple pour une coupole super isolante pourvue d'une isolation renforcée au niveau de l'embase et d'une fenêtre en verre ou ISO, vous pouvez atteindre ce résultat. Mais d'autres combinaisons intelligentes sont également possibles afin de satisfaire vos propres exigences (de logement). Lors d'une rénovation, vous pouvez aussi transformer vos coupoles existantes afin de les rendre plus durables en ajoutant une fenêtre en verre ou ISO. Celle-ci est facile à installer entre la coupole et l'embase existantes.

Les coupoles hybrides Megalux® sont très faciles à entretenir. Leur paroi extérieure est auto-nettoyante, à l'instar des autres coupoles en plastique de la large gamme Megalux®. Elles ont d'excellentes propriétés d'isolation acoustique, de protection anti-effraction et antichute, ainsi que d'étanchéité à l'air et à l'eau. Il s'agit d'un produit de qualité prêt-à-emploi dont vous choisissez la couleur, la forme et le matériau des différents composants et que vous recevez chez vous pré-assemblée pour une finition parfaite et un montage rapide.

# Coupoles hybrides à embase modèle droit et modèle oblique

| <br>Dimension jour J en cm | Double encadrement vitrage* |                       |                         | Embase PVC modèle droit** |        | Embase PVC modèle oblique** |        | Coupole** |           |              |                 |
|---|-----------------------------|-----------------------|-------------------------|---------------------------|--------|-----------------------------|--------|-----------|-----------|--------------|-----------------|
|   | Modèle fixe                 | Ventilation manuelle* | Ventilation électrique* | Ouverture toiture en cm   | RO16EP | Ouverture toiture J+20 cm   | BF16EP | 1-P PC    | 2-P PC/AC | 3-P PC/AC/AC | 4-P PC/AC/AC/AC |
| 40 x 40   | 360                         |                       |                         | 40 x 40                   | 224    | 60 x 60                     | 232    | 141       | 187       | 232          | 279             |
| 60 x 60   | 386                         | 459                   | 739                     | 60 x 60                   | 309    | 80 x 80                     | 278    | 192       | 268       | 346          | 425             |
| 70 x 70   | 417                         | 488                   | 771                     | 70 x 70                   | 332    | 90 x 90                     | 325    | 228       | 324       | 422          | 521             |
| 80 x 80   | 460                         | 532                   | 814                     | 80 x 80                   | 383    | 100 x 100                   | 357    | 305       | 416       | 534          | 654             |
| 90 x 90   | 513                         | 586                   | 869                     | 90 x 90                   | 398    | 110 x 110                   | 379    | 354       | 479       | 646          | 743             |
| 100 x 100   | 550                         | 780                   | 1222                    | 100 x 100                 | 449    | 120 x 120                   | 400    | 404       | 530       | 707          | 795             |
| 120 x 120   | 704                         | 933                   | 1375                    | 120 x 120                 | 507    | 140 x 140                   | 462    | 579       | 770       | 991          | 1172            |
| 130 x 130   | 832                         | 1061                  | 1502                    | 130 x 130                 | 531    | 150 x 150                   | 497    | 660       | 873       | 1123         | 1327            |
| 40 x 70   | 387                         | 460                   | 743                     | 40 x 70                   | 238    | 60 x 90                     | 260    | 176       | 247       | 314          | 384             |
| 60 x 90   | 425                         | 497                   | 780                     | 60 x 90                   | 354    | 80 x 110                    | 336    | 284       | 369       | 466          | 566             |
| 60 x 130  | 545                         | 774                   | 1216                    | 60 x 130                  | 445    | 80 x 150                    | 399    | 366       | 511       | 662          | 811             |
| 70 x 100  | 492                         | 564                   | 846                     | 70 x 100                  | 395    | 90 x 120                    | 364    | 336       | 434       | 573          | 641             |
| 80 x 130  | 604                         | 834                   | 1275                    | 80 x 130                  | 470    | 100 x 150                   | 413    | 451       | 599       | 767          | 931             |

\* Prix hors coupole et embase

\*\* Autres modèles de embases et coupoles, voir liste de prix.

| Valeur U (W/m²K)  |                   |                   |   |   |   |   |      |
|---|-------------------|-------------------|---|---|---|---|------|
| EN 1873:2014+A1:2016, EN 673, ISO10211                        |                   |                   |   |   |   |   |      |
|   | Embase PVC RO16EP | Embase PVC BF16EP | Double encadrement vitrage + coupole 1- | Double encadrement vitrage + coupole 2- | Double encadrement vitrage + coupole 3- | Double encadrement vitrage + coupole 4- |      |
| Double encadrement vitrage HR++ , Ug                          |                   |                   |   |   |   |   | 1,00 |
| Embase PVC** 16EP, Ur   | 0,61              | 0,59              |   |   |   |   |      |
| Double encadrement vitrage avec coupole, Ut                   |                   |                   | 0,95                                    | 0,81                                    | 0,71                                    | 0,63                                    |      |
| Encadr. vitrage avec embase PVC RO16EP et coupole, Urc (ref*) |                   |                   | 0,74                                    | 0,69                                    | 0,65                                    | 0,62                                    |      |
| Encadr. avec embase PVC BF16EP et coupole, Urc (ref*)         |                   |                   | 0,73                                    | 0,68                                    | 0,64                                    | 0,61                                    |      |

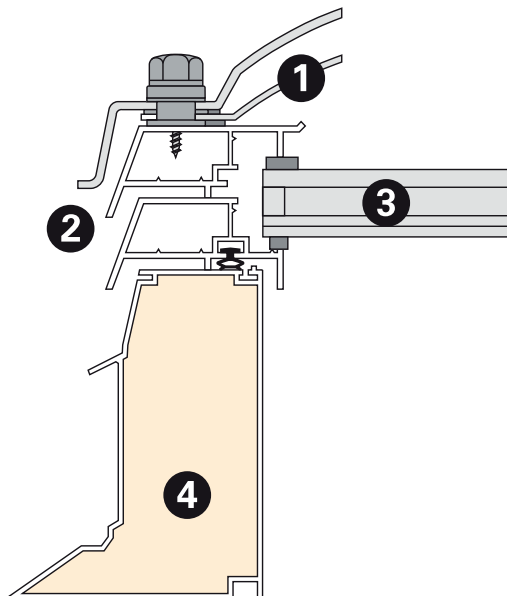

- 1) Coupole
- 2) Double encadrement de ventilation
- 3) Vitrage
- 4) Embase PVC RO16EP

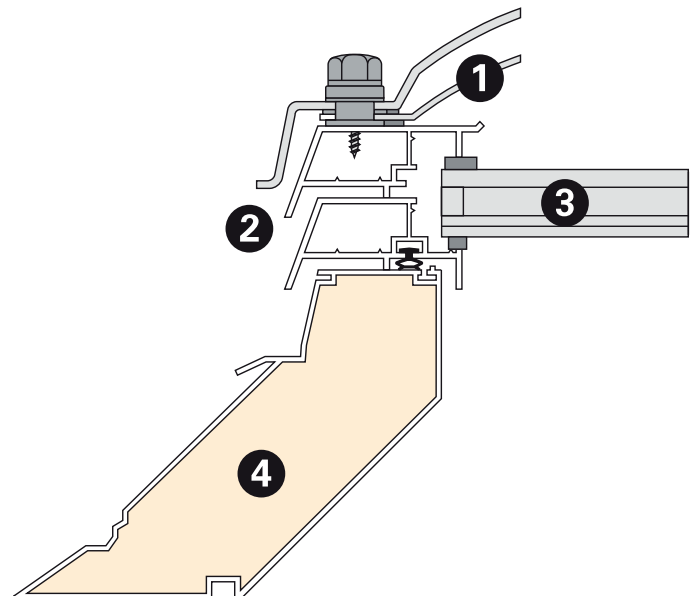

- 1) Coupole
- 2) Double encadrement de ventilation
- 3) Vitrage
- 4) Embase PVC BF16EP

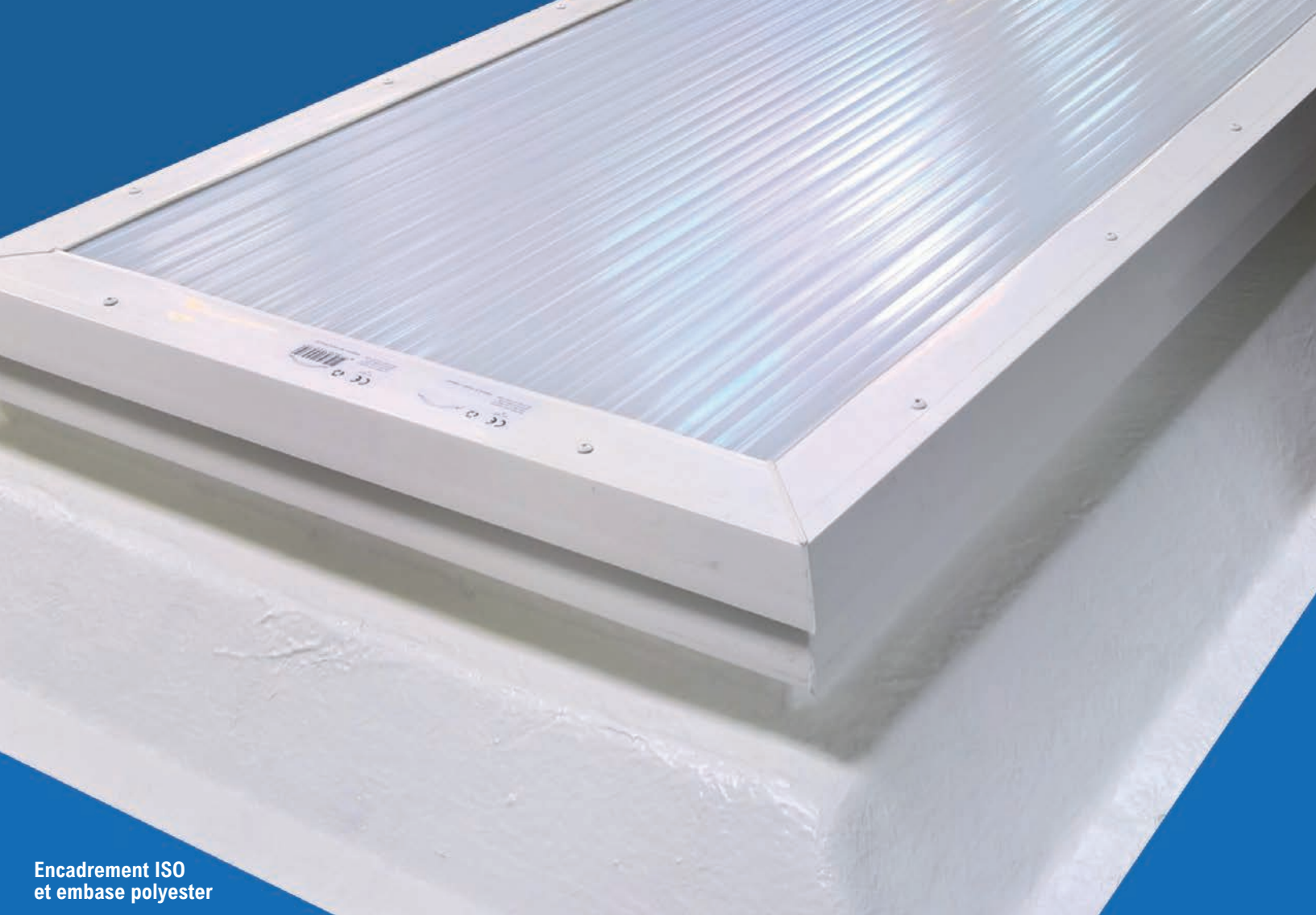

Encadrement ISO  
et embase polyester



# Encadrement Megalux® ISO



| Dimension jour J en cm | Modèle fixe* |
|------------------------|--------------|
| 40 x 40                | 408          |
| 50 x 50                | 433          |
| 55 x 55                | 449          |
| 60 x 60                | 461          |
| 70 x 70                | 489          |
| 75 x 75                | 506          |
| 80 x 80                | 522          |
| 90 x 90                | 600          |
| 100 x 100              | 637          |
| 105 x 105              | 657          |
| 110 x 110              | 697          |
| 120 x 120              | 737          |
| 30 x 80                | 441          |
| 30 x 130               | 520          |
| 40 x 70                | 445          |
| 40 x 100               | 505          |
| 40 x 190               | 658          |
| 50 x 100               | 522          |
| 50 x 110               | 536          |
| 60 x 90                | 527          |
| 60 x 130               | 603          |
| 60 x 180               | 703          |
| 70 x 100               | 560          |
| 70 x 130               | 627          |
| 75 x 125               | 629          |
| 75 x 175               | 732          |
| 80 x 130               | 669          |
| 80 x 160               | 720          |
| 80 x 180               | 752          |
| 80 x 220               | 841          |
| 80 x 230               | 857          |
| 80 x 250               | 892          |
| 80 x 280               | 943          |
| 90 x 120               | 656          |
| 90 x 150               | 731          |
| 90 x 180               | 783          |
| 100 x 130              | 712          |
| 100 x 150              | 774          |
| 100 x 160              | 791          |
| 100 x 190              | 849          |
| 100 x 200              | 889          |
| 100 x 220              | 927          |
| 100 x 230              | 945          |
| 100 x 250              | 984          |
| 100 x 280              | 1040         |
| 105 x 230              | 960          |
| 120 x 150              | 822          |
| 120 x 180              | 883          |
| 120 x 210              | 966          |

\* Prix hors coupole et embase

L'encadrement Megalux® ISO atteint des valeurs isolantes très élevées comparables au triple vitrage.

Le châssis se compose d'un double cadre PVC pourvu d'une plaque en polycarbonate alvéolaire à 10 parois de 32 mm. Grâce à son faible poids, la plupart des coupoles sont compatibles.

Il a également été conçu pour être intégré à une coupole avec embase existante. Ainsi, vous pouvez améliorer instantanément la situation de façon spectaculaire.

Etant donné que l'encadrement couvre entièrement la dimension jour, vous bénéficiez jusqu'à 40% de luminosité en plus par rapport à des systèmes vitrés avec une ouverture de toiture similaire.

**Conçu pour la rénovation!**

- Valeurs isolantes très élevées comparables au triple vitrage
- Jusqu'à 40% de luminosité en plus par rapport à des systèmes vitrés d'autres marques avec la même ouverture en toiture.
- Nombreuses dimensions disponibles
- facile à manipuler grâce à son faible poids.
- Montage sur pratiquement toutes les marques d'embase
- Pour les modèles ouvrants, voir le tarif des système de ventilation en p. 30.
- Non transparent et donc réchauffement moins rapide (plus neutre en énergie)
- Application: à associer avec une coupole

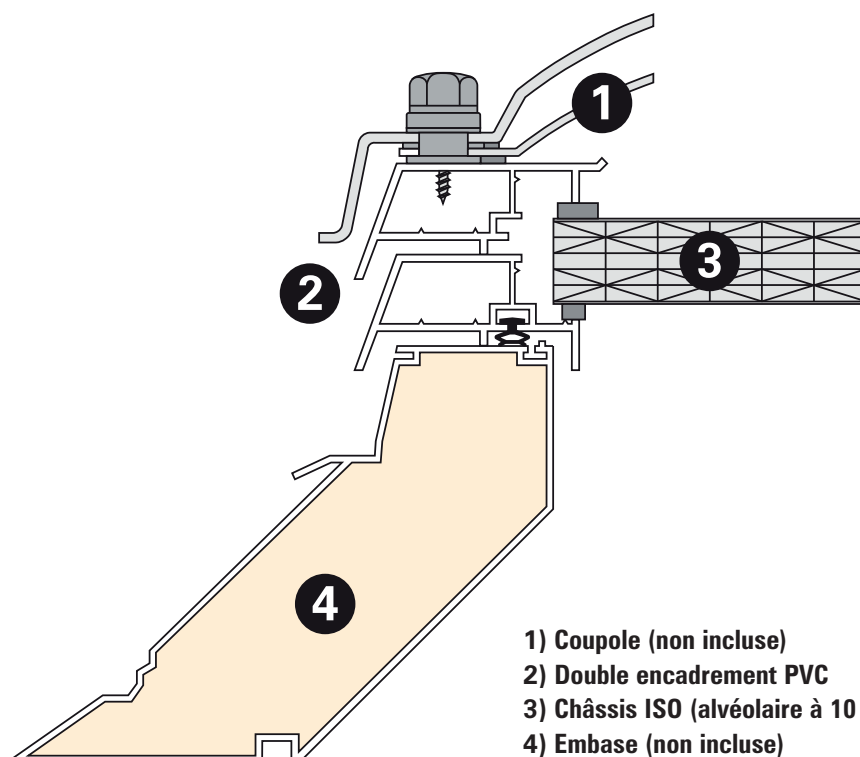

- 1) Coupole (non include)
- 2) Double encadrement PVC
- 3) Châssis ISO (alvéolaire à 10 parois)
- 4) Embase (non include)

# Cadre en verre

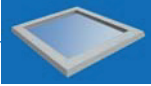

# Encadrement Megalux® indépendant

| <br>Cadre rectangulaire |              |                                |                                  |   |
|--|--------------|--------------------------------|----------------------------------|---|
| Dimension jour J en cm   | Modèle fixe* | Modèle à ventilation manuelle* | Modèle à ventilation électrique* |   |
| 40 x 40  | 360          |                                |                                  |   |
| 60 x 60  | 386          | 459                            | 739                              | S |
| 70 x 70  | 417          | 488                            | 771                              | S |
| 80 x 80  | 460          | 532                            | 814                              | S |
| 90 x 90  | 513          | 586                            | 869                              | S |
| 100 x 100  | 550          | 780                            | 1222                             | T |
| 120 x 120  | 704          | 933                            | 1375                             | T |
| 130 x 130  | 832          | 1061                           | 1502                             | T |
| 40 x 70  | 387          | 460                            | 743                              | S |
| 60 x 90  | 425          | 497                            | 780                              | S |
| 60 x 130   | 545          | 774                            | 1216                             | T |
| 70 x 100   | 492          | 564                            | 846                              | S |
| 80 x 130   | 604          | 834                            | 1275                             | T |

| <br>Cadre rond |              |
|--|--------------|
| Dimension jour D en cm   | Modèle fixe* |
| Ø 40   | 949          |
| Ø 50   | 1030         |
| Ø 60   | 1108         |
| Ø 70   | 1205         |
| Ø 80   | 1299         |
| Ø 100  | 1810         |
| Ø 130  | 2620         |

\* Prix hors coupole et embase

\* Pour les modèles rectangulaires, l'exécution standard prévoit les charnières sur le côté long

S = solo. T = tandem.

L'encadrement Megalux® a une très haute isolation thermique mais surtout une excellente isolation acoustique. Une combinaison intégrant une coupole Megalux® prévient voire exclut les bruits de contact.

Le système est composé d'un double encadrement PVC avec double vitrage HR++.

Il a également été conçu pour être intégré à une coupole avec embase existante. Ainsi, vous pouvez améliorer instantanément la situation de façon spectaculaire. Etant donné que l'encadrement couvre entièrement la dimension jour, vous bénéficiez jusqu'à 40% de luminosité en plus par rapport à des systèmes vitrés avec une ouverture de toiture similaire. Ainsi, avec une légère variante, vous obtenez le même résultat.

## - Valeurs isolantes très élevées.

- Jusqu'à 40% de luminosité en plus par rapport à d'autres marques.
- Idéal pour des rénovations sans adaptations conséquentes du toit.
- Montage facile sur pratiquement toutes les marques d'embase.
- Non transparent grâce à une coupole opaline et donc réchauffement moins rapide (plus neutre énergie).
- Les systèmes de ventilation électriques sont munis d'un moteur à chaîne.
- Application: à associer avec une coupole



LA LUMIÈRE NATURELLE INTELLIGENTE

# Megalux® Kit vitrage

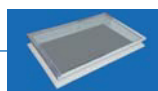

|  Dimension jour J en cm | Ouverture toiture en cm | Polyester E30 hauteur 30 cm | Supplément de prix pour montage sur embase existante | Supplément de prix pour raccord au mur |
|--|-------------------------|-----------------------------|--|--|
| 40 x 40  | 40 x 40                 | 1167                        | 114  | 325                                    |
| 50 x 50  | 50 x 50                 | 1238                        | 114  | 325                                    |
| 60 x 60  | 60 x 60                 | 1452                        | 114  | 325                                    |
| 70 x 70  | 70 x 70                 | 1630                        | 114  | 424                                    |
| 80 x 80  | 80 x 80                 | 1684                        | 134  | 424                                    |
| 90 x 90  | 90 x 90                 | 1988                        | 151  | 424                                    |
| 100 x 100  | 100 x 100               | 2201                        | 170  | 424                                    |
| 105 x 105  | 105 x 105               | 2319                        | 170  | 424                                    |
| 120 x 120  | 120 x 120               | 2641                        | 190  | 424                                    |
| 130 x 130  | 130 x 130               | 2864                        | 210  | 424                                    |
| 40 x 70  | 40 x 70                 | 1299                        | 132  | 424                                    |
| 70 x 100   | 70 x 100                | 1772                        | 147  | 424                                    |
| 80 x 130   | 80 x 130                | 2228                        | 170  | 424                                    |
| 100 x 130  | 100 x 130               | 2478                        | 183  | 424                                    |
| 100 x 160  | 100 x 160               | 2803                        | 228  | 520                                    |
| 100 x 200  | 100 x 200               | 3239                        | 239  | 650                                    |

Le système **Megalux® Kit vitrage** est un système de lumière du jour prémonté et composé d'une embase en polyester avec double vitrage HR++ intégré. L'embase est composée d'un noyau de 40 mm en PUR et présente une légère pente afin de garantir l'évacuation d'eau. Le tout est fini avec un cadre en aluminium blanc. Le collet de pose standard garantit un montage rapide et facile.

- Modèle fixe
- Pose admise dans des pentes de toiture de 0° à 20°
- Isolation thermique 1,1 W/(m²K), facteur g 61%, valeur TL 79%
- Transmission UV 0%
- Embase de couleur blanche RAL 9010
- Également possible en supplément sur embase polyester E50
- Supplément modèle pour montage sur embase existante
- Supplément modèle pour montage avec raccord au mur
- Vitrage autonettoyant



Encadrement pour montage sur embase existante



|  Dimension jour J en cm | Ouverture toiture en cm | Polyester E30 hauteur 30 cm | Supplément de prix pour montage sur embase existante |
|--|-------------------------|-----------------------------|--|
| Ø 40   | Ø 40                    | 1087                        | 65   |
| Ø 50   | Ø 50                    | 1185                        | 82   |
| Ø 60   | Ø 60                    | 1283                        | 102  |
| Ø 70   | Ø 70                    | 1394                        | 118  |
| Ø 80   | Ø 80                    | 1491                        | 137  |
| Ø 100  | Ø 100                   | 3043                        | 169  |
| Ø 130  | Ø 130                   | 4302                        | 169  |

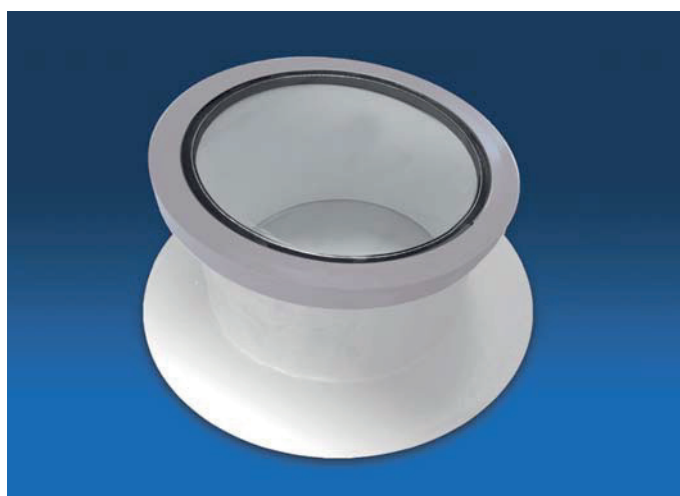



LA LUMIÈRE NATURELLE INTELLIGENTE

# MégatubE

Le système **MégatubE** se compose d'une coupole acrylique double paroi (85 % de translucidité), d'une embase isolée en polyester, d'un flexible en aluminium à spirales de 3 m et d'une finition de plafond de taille maximale, pour une transmission optimale de la lumière. Adapté aux toitures plates/légèrement inclinées et en pentes dont la structure ne dépasse pas 3 m. Toutes les dimensions sont extensibles jusqu'à 6 mètres, à l'aide d'une rallonge.

Le **MégatubE** est fourni en standard avec une armature lumineuse. Le rendement lumineux dépend de la situation géographique, des conditions atmosphériques mais aussi notamment de la hauteur de plafond et de la couleur de la pièce.

| Dimension jour en cm | Application toit plat | Application toit incliné | Rallonge 3 mètres |
|----------------------|-----------------------|--------------------------|-------------------|
| Ø 30                 | 548                   | 852                      | 82                |
| Ø 45                 | 624                   | 934                      | 105               |
| Ø 50                 | 693                   | 1005                     | 143               |
| Ø 60                 | 798                   | 1118                     | 209               |

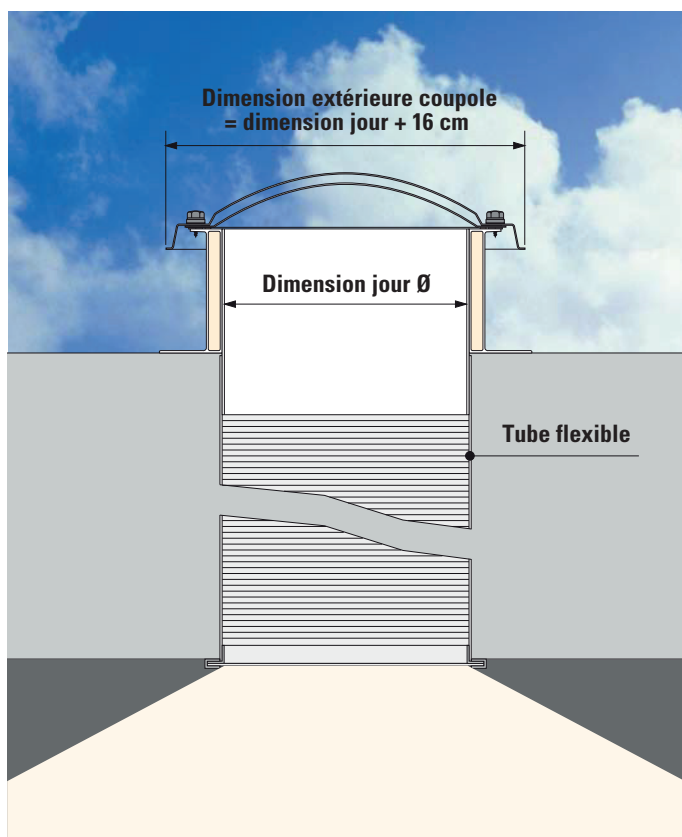

**Avec un MégatubE, vous créez un lieu de vie et de travail plus sain et plus agréable.**



# Systèmes de ventilation PVC et polyester

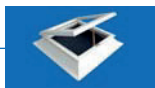

| Dimension<br>jour J en cm | Unité de ventilation (S = solo T = tandem)<br>PVC SF16 Polyester H15 |            |          |            |
|---------------------------|--|------------|----------|------------|
|                           | manuelle   | électrique | manuelle | électrique |
| S 40 x 40                 | 426  |            | 524      |            |
| S 50 x 50                 | 446  |            | 575      |            |
| S 55 x 55                 | 463  |            |          |            |
| S 60 x 60                 | 484  | 875        | 630      | 1021       |
| S 70 x 70                 | 525  | 916        | 695      | 1086       |
| S 75 x 75                 | 537  | 928        | 718      | 1109       |
| S 80 x 80                 | 547  | 938        | 734      | 1125       |
| S 90 x 90                 | 583  | 974        | 783      | 1174       |
| S 100 x 100               | 603  | 994        | 812      | 1203       |
| S 105 x 105               | 643  | 1034       | 849      | 1240       |
| S 110 x 110               | 673  | 1064       |          |            |
| T 120 x 120               | 979  | 1571       | 1230     | 1822       |
| T 130 x 130               | 1011   | 1603       | 1286     | 1878       |
| T 140 x 140               | 1054   | 1646       | 1380     | 1972       |
| T 150 x 150               | 1087   | 1679       | 1432     | 2024       |
| T 160 x 160               | 1149   | 1741       | 1471     | 2063       |
| T 180 x 180               | 1216   | 1808       | 1621     | 2213       |
| T 200 x 200               | 1324   | 1916       | 1808     | 2400       |
| T 220 x 220               | 1479   | 2071       | 2169     | 2761       |
| T 230 x 230               | 1523   | 2115       |          |            |
| T 250 x 250               | 1624   | 2216       |          |            |
| S 30 x 80                 | 452  | 843        |          |            |
| S 30 x 130                | 539  | 930        |          |            |
| S 40 x 70                 | 452  | 843        | 590      | 981        |
| S 40 x 100                | 525  | 916        | 695      | 1086       |
| T 40 x 190                | 922  | 1514       |          |            |
| S 50 x 100                | 529  | 920        | 718      | 1109       |
| S 50 x 110                | 547  | 938        | 323      | 714        |
| S 60 x 90                 | 510  | 901        | 732      | 1123       |
| S 60 x 130                | 590  | 981        |          |            |
| T 60 x 180                | 952  | 1544       |          |            |
| S 70 x 100                | 561  | 952        | 754      | 1145       |
| S 70 x 130                | 603  | 994        | 812      | 1203       |
| S 75 x 125                | 603  | 994        | 827      | 1218       |
| T 75 x 175                | 976  | 1568       | 1220     | 1812       |
| S 80 x 130                | 634  | 1025       | 864      | 1255       |
| T 80 x 160                | 979  | 1571       |          |            |
| T 80 x 180                | 1012   | 1604       | 1329     | 1921       |
| T 80 x 220                | 1097   | 1689       | 1391     | 1983       |
| T 80 x 230                | 1118   | 1710       |          |            |
| T 80 x 250                | 1163   | 1755       |          |            |
| T 80 x 280                | 1217   | 1809       |          |            |
| T 90 x 120                | 899  | 1491       | 1151     | 1743       |
| T 90 x 150                | 964  | 1556       | 1243     | 1835       |
| T 90 x 180                | 1033   | 1625       | 1344     | 1936       |
| T 100 x 130               | 922  | 1514       | 1156     | 1748       |
| T 100 x 150               | 976  | 1568       |          |            |
| T 100 x 160               | 1002   | 1594       | 1277     | 1869       |
| T 100 x 190               | 1069   | 1661       | 1384     | 1976       |
| T 100 x 200               | 1087   | 1679       | 1413     | 2005       |
| T 100 x 220               | 1139   | 1731       | 1501     | 2093       |
| T 100 x 230               | 1151   | 1743       |          |            |
| T 100 x 250               | 1199   | 1791       | 1603     | 2195       |
| T 100 x 280               | 1255   | 1847       |          |            |
| T 105 x 230               | 1171   | 1763       |          |            |
| T 120 x 150               | 1033   | 1625       | 1344     | 1936       |
| T 120 x 180               | 1092   | 1684       | 1435     | 2027       |
| T 120 x 210               | 1160   | 1752       | 1540     | 2132       |
| T 130 x 160               | 1084   | 1676       | 1418     | 2010       |
| T 130 x 190               | 1142   | 1734       | 1504     | 2096       |
| T 130 x 220               | 1194   | 1786       | 1601     | 2193       |
| T 130 x 230               | 1206   | 1798       |          |            |
| T 130 x 250               | 1264   | 1856       | 1694     | 2286       |
| T 130 x 280               | 1356   | 1948       |          |            |
| T 160 x 190               | 1199   | 1791       | 1599     | 2191       |
| T 160 x 220               | 1253   | 1845       | 1691     | 2283       |
| T 160 x 230               | 1282   | 1874       |          |            |
| T 160 x 250               | 1356   | 1948       | 1857     | 2449       |
| T 160 x 280               | 1426   | 2018       | 1965     | 2557       |
| T 180 x 280               | 1477   | 2069       |          |            |

## Composition unité de ventilation

Une unité de ventilation Megalux® se compose des éléments suivants:

- Embasse SF16 PVC (à collet d'appui standard) ou polyester H15
- Cadre PVC de ventilation
- Vérin (manuel ou électrique)

Cet ensemble est livré entièrement prémonté.

## Prix accessoires ventilation manuelle / électriques

|  |      |
|--|------|
| Vérin simple (solo), étriers inclus a)                     | 84   |
| Vérin double (tandem), étriers inclus a)                   | 335  |
| Vérin électrique solo 230 V a)                             | 551  |
| Vérin électrique solo 24 V a)                              | 563  |
| Vérin électrique tandem 230 V a)                           | 1100 |
| Servomoteur à chaîne 230 V 300 mm                          | 475  |
| Servomoteur à chaîne 230 V 300 mm avec télécommande        | 577  |
| Servomoteur à chaîne tandem 230 V 300 mm                   | 927  |
| Servomoteur à chaîne tandem 230 V 300 mm avec télécommande | 1071 |
| Interrupteur - encastré                                    | 88   |
| Interrupteur - en applique                                 | 107  |
| Manivelle 1,0 m  | 49   |
| Manivelle 1,5 m  | 49   |
| Manivelle 2,0 m  | 49   |
| Manivelle 2,5 m  | 63   |
| Manivelle 3,0 m  | 63   |
| Manivelle 3,5 m  | 63   |
| Manivelle 4,0 m  | 63   |
| Manivelle télescopique 1,0 / 1,8 m                         | 59   |
| Manivelle télescopique 1,8 / 3,0 m                         | 71   |

## Supplément ventilation dans l'embase

|  |      |
|--|------|
| Ventilateur Xplair GX9 b)                                | 1352 |
| Ventilateur Xplair GX12 b)                               | 2120 |
| Interrupteur régulateur Xplair                           | 392  |
| Ventilateur tangentiel 60-1800 b)                        | 659  |
| Ventilateur tangentiel 60-2400 b)                        | 979  |
| Grille/glissière de ventilation pour embase PVC a)       | 118  |
| Grille/glissière de ventilation pour embase polyester a) | 494  |

## Autres prix

|   |      |
|---|------|
| Asservissement pour détection pluie et vent         | 1313 |
| Thermostat indépendant réglable entre 5 °C et 30 °C | 214  |
| Télécommande mono c)                                | 118  |
| Télécommande (15 canaux) avec écran LCD c)          | 133  |
| Émetteur mural mono                                 | 132  |
| Émetteur mural (15 canaux) avec écran LCD c)        | 146  |
| Module de réception 400W IP55                       | 151  |

## Remarques

- Les prix affichés sont montage compris.
- Les ventilateurs ainsi que les grilles de ventilations sont livrés montés, carénage



Ventilation avec moteur électrique



Ventilation avec servomoteur à chaîne



Télécommande avec et sans écran LCD

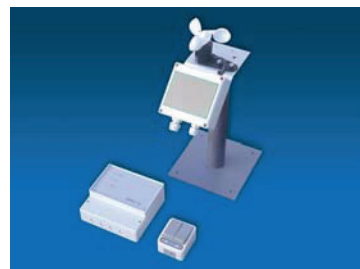

Détecteur de pluie et de vent

# Systèmes d'accès toiture et d'évacuation

| Dimension jour J en cm | Evacuation                                      |   | Accès toiture                                     |  |  |
|------------------------|---|---|---|--|--|
|                        | Emb. PVC SF16<br>Cadre PVC<br>poignée/chaînette | Emb. PVC SF16<br>Cadre PVC<br>poignée/coulissants | Emb. PVC R016<br>Cadre PVC<br>poignée/coulissants | Emb. PVC SF16<br>Cadre PVC<br>poignée/vérins à gaz | Emb. PVC R016<br>Cadre PVC<br>poignée/vérins à gaz |
| 70 x 70                | 567   | 616   | 707   | 681  | 772  |
| 75 x 75                | 579   | 628   | 755   | 693  | 820  |
| 80 x 80                | 589   | 638   | 765   | 703  | 830  |
| 90 x 90                | 625   | 674   | 793   | 739  | 858  |
| 100 x 100              | 645   | 694   | 848   | 759  | 913  |
| 105 x 105              | 685   | 734   | 904   | 799  | 969  |
| 60 x 90                | 552   | 601   | 715   | 666  | 780  |
| 70 x 100               | 603   | 652   | 786   | 717  | 851  |
| 75 x 125               | 662   | 711   | 885   | 776  | 950  |
| 75 x 175               |   |   |   |  | 1240   |
| 80 x 130               | 690   | 739   | 899   | 804  | 964  |
| 80 x 180               |   |   |   |  | 1419   |
| 90 x 150               |   |   |   |  | 1221   |
| 90 x 180               |   |   |   |  | 1514   |

| Dimension jour J en cm | Accès toiture avec ventilation                  |   |  |  |
|------------------------|---|---|--|--|
|                        | Emb. PVC SF16<br>Cadre PVC<br>vérin/coulissants | Emb. PVC R016<br>Cadre PVC<br>vérin/coulissants | Emb. PVC SF16<br>Cadre PVC<br>vérin/vérins à gaz | Emb. PVC R016<br>Cadre PVC<br>vérin/vérins à gaz |
| 70 x 70                | 729   | 820   | 789  | 880  |
| 75 x 75                | 741   | 868   | 801  | 928  |
| 80 x 80                | 751   | 878   | 811  | 938  |
| 90 x 90                | 787   | 906   | 847  | 966  |
| 100 x 100              | 807   | 961   | 867  | 1021   |
| 105 x 105              | 847   | 1017  | 907  | 1077   |
| 60 x 90                | 714   | 828   | 774  | 888  |
| 70 x 100               | 765   | 899   | 825  | 959  |
| 75 x 125               | 824   | 998   | 884  | 1058   |
| 75 x 175               |   |   |  |  |
| 80 x 130               | 852   | 1012  | 912  | 1072   |
| 80 x 180               |   |   |  |  |



Accès toiture à commande électrique

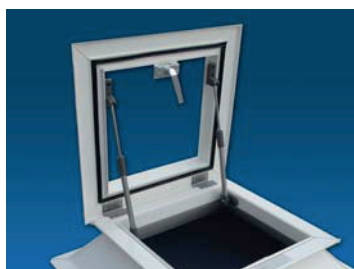

Accès toiture, embase PVC, cadre ouvrant PVC avec poignée et bras coulissants



Volet d'évacuation avec embase PVC, cadre PVC avec poignée et chaînette

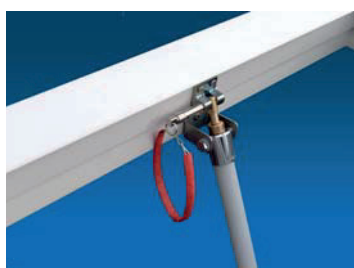

Accès toiture / ventilation, avec vérin et goupille à tirette

## Modèle volet d'évacuation et accès toiture (PVC)

- L'unité prémontée se compose d'une embase et d'un cadre ouvrant avec quincaillerie. Il ne vous reste qu'à choisir une coupole et en cas de ventilation manuelle, la manivelle ou en électrique, l'interrupteur.
- Pour un usage régulier, nous conseillons une coupole en polycarbonate.
- L'ouverture toiture avec une embase SF16 PVC est égale à J+20cm et pour une embase R016 PVC est égale à le dimension du jour.
- Pour les unités rectangulaires, les charnières sont placées en standard sur le côté long.

## Prix accessoires pour volet d'évacuation et d'accès toiture

|   |     |
|---|-----|
| Poignée et chaînettes a)                                    | 126 |
| Poignée et bras coulissants a)                              | 175 |
| Poignée et vérins à gaz a)                                  | 240 |
| Vérin et chaînettes + goupille à tirette a)                 | 219 |
| Vérin et bras coulissants + goupille à tirette a)           | 288 |
| Vérin avec vérin à gaz + goupille à tirette a)              | 348 |
| Vérin tandem et bras coulissants + goupille à tirette a)    | 613 |
| Vérin tandem et vérins à gaz tandem + goupille à tirette a) | 675 |
| Poignée   | 51  |
| Poignée avec serrure  | 126 |
| Bras coulissants  | 132 |
| Kit vérins à gaz  | 194 |
| Joint d'étanchéité pour volet d'accès/cadre aluminium par m | 28  |

## Remarque

a) Les prix affichés sont montage compris.

| Dimension jour J en cm | Accès toiture<br>Cadre aluminium*        |      |
|------------------------|--|------|
|                        | manuel<br>vérin à gaz/poignée/préhension |      |
| 120 x 120              |  | 1366 |
| 130 x 130              |  | 1480 |
| 160 x 160              |  | 1586 |
| 100 x 130              |  | 1408 |
| 100 x 160              |  | 1460 |
| 100 x 200              |  | 1802 |
| 100 x 220              |  | 1856 |
| 100 x 250              |  | 1895 |
| 120 x 150              |  | 1501 |
| 130 x 160              |  | 1663 |

\* Exclusif embase.

Accès toiture, embase PVC, cadre ouvrant PVC avec poignée et vérins à gaz





Systèmes EFC type BG-3



Systèmes EFC type BG-E

## Information systèmes d'évacuation de fumée et de chaleur (EFC)

### CE Systèmes d'évacuation de fumée et de chaleur (EFC)

Van Deudekom Plastics BV est fabricant et fournisseur certifié officiellement de systèmes de désenfumage et d'évacuation de chaleur (EFC) préfabriqués. Les systèmes sont certifiés CE et sont conformes aux normes en vigueur **EN 12101-2** et **VDS 2159**.

Les systèmes **EFC Megalux®** garantissent une évacuation adéquate de la fumée et la chaleur dans les compartiments coupe-feu du bâtiment en cas d'incendie, de sorte que:

- des vies humaines sont sauvées, car les voies d'évacuation sont correctement protégées contre l'accumulation de fumée et de chaleur;
- la construction du bâtiment est mieux protégée, car la montée en température est moins rapide;
- les dommages matériels directs du feu sont réduits, car le feu se propage moins vite dans le bâtiment;
- les pompiers peuvent opérer plus rapidement et plus efficacement.

De plus, votre immeuble profite quotidiennement de la lumière du jour grâce aux coupoles.

À partir du modèle de base (**type BG-1**), chaque système **EFC Megalux®** est livré en tant que système à ouverture automatique par détection thermique (fusible thermique). Ce système de base se compose d'un cadre de ventilation en PVC renforcé avec un mécanisme d'ouverture EFC prémonté dans l'embase de votre choix. Il vous reste à choisir la coupole. Ce modèle de base peut être étendu au moyen d'une fonction d'aération électrique avec électromoteur (**type BG-2**) ou pneumatique au moyen d'un circuit d'air comprimé (**type BG-3** ou dans le **type BG-3-DH** avec vérin pneumatique principal, mais à 2 rapports).



La fonction EFC peut aussi être entièrement électrique. Le cylindre pneumatique est tout simplement remplacé par un électromoteur 24 V (**type BG-E**). Ce modèle est particulièrement adapté pour les plus petits volumes comme les cages d'escaliers et convient aussi pour une aération quotidienne.

Pour la cage d'escalier, il existe les systèmes **BE-G** repris au tarif qui incluent les accessoires pour cage d'escalier (**type BG-E TP**).

Tous les systèmes EFC sont dans la mesure du possible livrés prémontés pour une installation aisée en toiture.

# Systemes d'évacuation de fumée et de chaleur (EFC)

## Systemes pneumatiques EFC 165<sup>0</sup>

| Dimension jour J en cm | Ouverture toiture en cm | Ag m <sup>2</sup> | Type de déflecteur | Sans ventilation                             |                                   |            | CO2  | Avec ventilation             |                              |                            |
|------------------------|-------------------------|-------------------|--------------------|--|-----------------------------------|------------|------|------------------------------|------------------------------|----------------------------|
|                        |                         |                   |                    | Aw m <sup>2</sup> avec déflecteur sans objet | Aw m <sup>2</sup> sans déflecteur | Type* BG-1 |      | Moteur électrique type* BG-2 | Vérin d'assistance type BG-3 | Vérin à 2 rapports BG-3 DH |
| 80 x 80                | 100 x 100               | 1,000             | sans objet         |  | 0,600                             | 1867       | 24gr | 2361                         | 2331                         | 2262                       |
| 100 x 100              | 120 x 120               | 1,440             | 1                  | 0,936  | 0,864                             | 1975       | 24gr | 2468                         | 2438                         | 2371                       |
| 105 x 105              | 125 x 125               | 1,563             | 1                  | 1,016  | 0,938                             | 2018       | 24gr | 2512                         | 2481                         | 2415                       |
| 130 x 130              | 150 x 150               | 2,250             | 1                  | 1,575  | 1,283                             | 2101       | 24gr | 2592                         | 2563                         | 2496                       |
| 160 x 160              | 180 x 180               | 3,240             | 3                  | 2,268  | 1,782                             | 2217       | 40gr | 2711                         | 2681                         | 2613                       |
| 180 x 180              | 200 x 200               | 4,000             | 4                  | 2,800  | 2,200                             | 2319       | 55gr | 2814                         | 2784                         | 2716                       |
| 200 x 200              | 220 x 220               | 4,840             | 4                  | 3,388  | 2,662                             | 5216       | 80gr | 5711                         | 5680                         | 5610                       |
| 80 x 130               | 100 x 150               | 1,500             | 1                  | 0,975  | 0,900                             | 1941       | 24gr | 2435                         | 2407                         | 2339                       |
| 80 x 180               | 100 x 200               | 2,000             | 2                  | 1,300  | 1,200                             | 2017       | 24gr | 2511                         | 2480                         | 2412                       |
| 80 x 220               | 100 x 240               | 2,400             | 2                  | 1,560  | 1,440                             | 2080       | 24gr | 2577                         | 2548                         | 2479                       |
| 80 x 230               | 100 x 250               | 2,500             | 2                  | 1,625  | 1,500                             | 2098       | 24gr | 2591                         | 2561                         | 2495                       |
| 100 x 130              | 120 x 150               | 1,800             | 1                  | 1,175  | 1,080                             | 1987       | 24gr | 2480                         | 2451                         | 2382                       |
| 100 x 160              | 120 x 180               | 2,160             | 3                  | 1,404  | 1,188                             | 2039       | 24gr | 2535                         | 2505                         | 2436                       |
| 100 x 220              | 120 x 240               | 2,880             | 3                  | 1,958  | 1,584                             | 2082       | 24gr | 2578                         | 2549                         | 2480                       |
| 100 x 230              | 120 x 250               | 3,000             | 3                  | 2,040  | 1,650                             | 2096       | 40gr | 2590                         | 2559                         | 2493                       |
| 105 x 230              | 125 x 250               | 3,125             | 3                  | 2,122  | 1,719                             | 2104       | 40gr | 2598                         | 2567                         | 2499                       |
| 130 x 160              | 150 x 180               | 2,700             | 1                  | 1,890  | 1,539                             | 2101       | 40gr | 2592                         | 2563                         | 2496                       |
| 130 x 190              | 150 x 210               | 3,150             | 1                  | 2,205  | 1,764                             | 2165       | 40gr | 2660                         | 2631                         | 2563                       |
| 130 x 220              | 150 x 240               | 3,600             | 4                  | 2,520  | 1,980                             | 2233       | 40gr | 2729                         | 2697                         | 2631                       |
| 130 x 230              | 150 x 250               | 3,750             | 4                  | 2,625  | 2,062                             | 2255       | 40gr | 2750                         | 2722                         | 2652                       |
| 130 x 280              | 150 x 300               | 4,500             | 4                  | 2,925  | 2,340                             | 2351       | 55gr | 2846                         | 2817                         | 2748                       |
| 160 x 220              | 180 x 240               | 4,320             | 3                  | 3,024  | 2,376                             | 2325       | 55gr | 2819                         | 2788                         | 2723                       |
| 160 x 230              | 180 x 250               | 4,500             | 3                  | 3.150  | 2,475                             | 2351       | 55gr | 2846                         | 2817                         | 2748                       |
| 160 x 280              | 180 x 300               | 5,400             | 4                  | 3,510  | 2,754                             | 2397       | 80gr | 2891                         | 2862                         | 2795                       |
| 180 x 280              | 200 x 300               | 6,000             | 5                  | 3,900  | 3,000                             | 2565       | 80gr | 3060                         | 3029                         | 2961                       |

Supplément kit de déflecteurs (pour l'optimisation de l'évacuation de chaleur) **146**

Supplément ouverture/fermeture (asservissement pour ouverture et fermeture) **103**

**Système BG-1** = cadre PVC renforcé + mécanisme EFC et vérin pneumatique prémontés

**Système BG-2** = système BG-1 + ventilation électrique 230V/300mm

**Système BG-3** = système BG-1 + ventilation pneumatique avec vérin d'assistance 300mm

**Système BG-3-DH** = système BG-1 + ventilation pneumatique avec vérin principal à 2 rapports (300mm)

**Système BG-E** = système BG-1 + moteur 24V au lieu d'un cylindre pneumatique

**Système BG-E-TP** = système BG-E + asservissement pour cage d'escalier

(centrale 2-4A + 1 détecteur de fumée + 2 boutons poussoir + 1 interrupteur) câblage non-compris.

## Systemes électriques EFC 165<sup>0</sup>



| Dimension jour J en cm | Ouverture toiture en cm | Ag m <sup>2</sup> | Type de déflecteur | Aw m <sup>2</sup>          |                 | Type moteur | Type* BG-E |
|------------------------|-------------------------|-------------------|--------------------|----------------------------|-----------------|-------------|------------|
|                        |                         |                   |                    | avec déflecteur sans objet | sans déflecteur |             |            |
| 80 x 80                | 100 x 100               | 1,000             | sans objet         |                            | 0,600           | 24V/2A      | 1928       |
| 100 x 100              | 120 x 120               | 1,440             | 1                  | 0,936                      | 0,864           | 24V/4A      | 2033       |
| 105 x 105              | 125 x 125               | 1,563             | 1                  | 1,016                      | 0,938           | 24V/4A      | 2075       |
| 130 x 130              | 150 x 150               | 2,250             | 1                  | 1,575                      | 1,283           | 24V/4A      | 2155       |
| 160 x 160              | 180 x 180               | 3,240             | 3                  | 2,268                      | 1,782           | 24V/6A      | 2340       |
| 80 x 130               | 100 x 150               | 1,500             | 1                  | 0,975                      | 0,900           | 24V/2,6A    | 2062       |
| 80 x 180               | 100 x 200               | 2,000             | 2                  | 1,300                      | 1,200           | 24V/2,6A    | 2074       |
| 100 x 130              | 120 x 150               | 1,800             | 1                  | 1,175                      | 1,080           | 24V/4A      | 2045       |
| 100 x 160              | 120 x 180               | 2,160             | 3                  | 1,404                      | 1,188           | 24V/4A      | 2098       |
| 100 x 220              | 120 x 240               | 2,880             | 3                  | 1,958                      | 1,584           | 24V/4A      | 2140       |
| 100 x 230              | 120 x 250               | 3,000             | 3                  | 2,040                      | 1,650           | 24V/4A      | 2150       |
| 105 x 230              | 125 x 250               | 3,125             | 3                  | 2,122                      | 1,719           | 24V/4A      | 2160       |
| 130 x 160              | 150 x 180               | 2,700             | 1                  | 1,890                      | 1,539           | 24V/6A      | 2155       |
| 130 x 190              | 150 x 210               | 3,150             | 1                  | 2,205                      | 1,764           | 24V/6A      | 2287       |

Supplément BG-E vers BG-E-TP (système cage d'escalier) **1530**

Supplément centrale moteur 24V

Centrale EFC 2-4A **848**

Centrale EFC 5-8A **2047**

Centrale EFC 5-16A **2335**

Batteries pour 72 heures d'autonomie en cas de coupure de courant incluses. Autres types sur demande

Détecteur de fumée sur socle **215**

Bouton-poussoir d'alarme en cas d'incendie avec vitre à briser **184**

Interrupteur thermique 70 °C **430**

Interrupteur de ventilation en applique **105**

Autres types sur demande

\* Tous les prix sont exclusif coupole et embase.

## Coupoles de toit en acrylique (AC) et polycarbonate (PC)

### Coupoles de toit en combinaison avec cadre ISO ou vitrage

|                    |         |                       | Valeur Ur* (W/m²K)<br>EN 1873:2014 + A1:2016 |                  |                          | Valeur LT (%)<br>EN 13468, EN 16153, EN 410 |                  |                          | Valeur g (%)<br>EN 410 |                  |                          | Valeur Rw** (dB)<br>EN ISO 140-3 |                  |                          |
|--------------------|---------|-----------------------|--|------------------|--------------------------|---|------------------|--------------------------|------------------------|------------------|--------------------------|----------------------------------|------------------|--------------------------|
|                    |         |                       | Coupole                                      | Coupole + ISO-PC | Coupole + Cadre en verre | Coupole                                     | Coupole + ISO-PC | Coupole + Cadre en verre | Coupole                | Coupole + ISO-PC | Coupole + Cadre en verre | Coupole                          | Coupole + ISO-PC | Coupole + Cadre en verre |
| Acrylique (AC)     | 1-P     | Transparent (T)       | 5,70   | 0,86             | 1,20                     | 92  | 32               | 73                       | 85                     | 26               | 49                       | 21                               | 27               | 40                       |
|                    | 1-P     | Opalin (O)            | 5,70   | 0,86             | 1,20                     | 84  | 29               | 66                       | 76                     | 23               | 44                       | 21                               | 27               | 40                       |
|                    | 2-P     | Transparent (T/T)     | 2,94   | 0,76             | 0,95                     | 85  | 30               | 67                       | 75                     | 23               | 44                       | 23                               | 29               | 40                       |
|                    | 2-P     | Opalin (O/T)          | 2,94   | 0,76             | 0,95                     | 78  | 27               | 62                       | 66                     | 20               | 38                       | 23                               | 29               | 40                       |
|                    | 2-P     | Opalin (O/O)          | 2,94   | 0,76             | 0,95                     | 74  | 26               | 58                       | 64                     | 19               | 37                       | 23                               | 29               | 40                       |
|                    | 2-P     | Heatstop              | 2,94   | 0,76             | 0,95                     | 47  | 16               | 37                       | 32                     | 10               | 19                       | 23                               | 29               | 40                       |
|                    | 3-P     | Transparent (T/T/T)   | 1,92   | 0,69             | 0,85                     | 78  | 27               | 62                       | 67                     | 20               | 39                       | 25                               | 31               | 40                       |
|                    | 3-P     | Opalin (O/T/T)        | 1,92   | 0,69             | 0,85                     | 71  | 25               | 56                       | 62                     | 19               | 36                       | 25                               | 31               | 40                       |
|                    | 4-P     | Transparent (T/T/T/T) | 1,43   | 0,63             | 0,77                     | 72  | 25               | 57                       | 59                     | 18               | 34                       | 26                               | 33               | 40                       |
|                    | 4-P     | Opalin (O/T/T/T)      | 1,43   | 0,63             | 0,77                     | 66  | 23               | 52                       | 52                     | 16               | 30                       | 26                               | 33               | 40                       |
|                    | 6-P ISO | Opalin (T/T/O)        | 1,36   | 0,62             | 0,76                     | 65  | 23               | 51                       | 48                     | 14               | 28                       | 24                               | 32               | 40                       |
|                    | 6-P ISO | Opalin (O/T/O)        | 1,36   | 0,62             | 0,76                     | 59  | 21               | 47                       | 46                     | 14               | 27                       | 24                               | 32               | 40                       |
| Polycarbonate (PC) | 1-P     | Transparent (T)       | 5,70   | 0,86             | 1,20                     | 90  | 32               | 71                       | 82                     | 25               | 48                       | 21                               | 27               | 40                       |
|                    | 1-P     | Opalin (O)            | 5,70   | 0,86             | 1,20                     | 84  | 29               | 66                       | 76                     | 23               | 44                       | 21                               | 27               | 40                       |
|                    | 2-P     | Transparent (T/T)     | 2,94   | 0,76             | 0,95                     | 81  | 28               | 64                       | 72                     | 22               | 42                       | 23                               | 29               | 40                       |
|                    | 2-P     | Opalin (O/T)          | 2,94   | 0,76             | 0,95                     | 74  | 26               | 58                       | 62                     | 19               | 36                       | 23                               | 29               | 40                       |
|                    | 2-P     | Opalin (O/O)          | 2,94   | 0,76             | 0,95                     | 68  | 24               | 54                       | 58                     | 17               | 34                       | 23                               | 29               | 40                       |
|                    | 2-P     | Heatstop              | 2,94   | 0,76             | 0,95                     | 45  | 16               | 36                       | 32                     | 10               | 19                       | 23                               | 29               | 40                       |
|                    | 3-P     | Transparent (T/T/T)   | 1,92   | 0,69             | 0,85                     | 73  | 26               | 58                       | 65                     | 20               | 38                       | 25                               | 31               | 40                       |
|                    | 3-P     | Opalin (O/T/T)        | 1,92   | 0,69             | 0,85                     | 64  | 22               | 51                       | 54                     | 16               | 31                       | 25                               | 31               | 40                       |
|                    | 4-P     | Transparent (T/T/T/T) | 1,43   | 0,63             | 0,77                     | 66  | 23               | 52                       | 57                     | 17               | 33                       | 26                               | 33               | 40                       |
|                    | 4-P     | Opalin (O/T/T/T)      | 1,43   | 0,63             | 0,77                     | 60  | 21               | 47                       | 48                     | 14               | 28                       | 26                               | 33               | 40                       |
|                    | 6-P ISO | Opalin (T/T/O)        | 1,36   | 0,62             | 0,76                     | 56  | 20               | 44                       | 43                     | 13               | 25                       | 24                               | 32               | 40                       |
|                    | 6-P ISO | Opalin (O/T/O)        | 1,36   | 0,62             | 0,76                     | 52  | 18               | 41                       | 41                     | 12               | 24                       | 24                               | 32               | 40                       |

\* Valeur U selon dimension/modèle disponible sur demande

\*\* Tableau de réduction phonique selon dimension/modèle disponible sur demande

### Cadre ISO = Plaque PC 10-parois, épaisseur 32 mm

#### Cadre en verre = isolant vitrage HR++

|                |                 |  | Valeur Ur* (W/m²K)<br>EN 1873:2014 + A1:2016 | Valeur LT (%)<br>EN 13468, EN 16153, EN 410 | Valeur g (%)<br>EN 410 | Valeur Rw** (dB)<br>EN ISO 140-3 |
|----------------|-----------------|--|--|---|------------------------|----------------------------------|
| Cadre ISO      | Opalin (O)      |  | 1,14   | 35  | 30                     | 25                               |
| Cadre en verre | Transparent (T) |  | 1,10   | 79  | 58                     | 40                               |

### Valeur d'isolation thermique de l'embase Uup\* (W/m²K)

EN 1873:2014 + A1:2016, EN ISO 10211

#### Embase PVC (compartiments séparés)

|  | Uup  |
|--|------|
| - PVC SF16 (hauteur 160 mm, épaisseur 25 mm)   | 2,9  |
| - PVC BF16 (hauteur 160 mm, épaisseur 70 mm)   | 1,9  |
| - PVC RO16 (hauteur 160 mm, épaisseur 70 mm)   | 1,8  |
| - PVC BF16EP (hauteur 160 mm, épaisseur 70 mm) | 0,59 |
| - PVC RO16EP (hauteur 160 mm, épaisseur 70 mm) | 0,61 |

#### Embase Polyester (GF-UP)

|   | Uup  |
|---|------|
| - POL H15 (hauteur 150 mm, PUR épaisseur 10 mm)   | 2,30 |
| - POL E15 (hauteur 150 mm, PUR épaisseur 20 mm)   | 1,30 |
| - POL E15/6 (hauteur 150 mm, PUR épaisseur 60 mm) | 0,87 |
| - POL E15/8 (hauteur 150 mm, PUR épaisseur 80 mm) | 0,83 |
| - POL E30 (hauteur 300 mm, PUR épaisseur 20 mm)   | 1,10 |
| - POL E30/6 (hauteur 300 mm, PUR épaisseur 60 mm) | 0,59 |
| - POL E30/8 (hauteur 300 mm, PUR épaisseur 80 mm) | 0,53 |
| - POL E50 (hauteur 500 mm, PUR épaisseur 20 mm)   | 1,00 |
| - POL E50/6 (hauteur 500 mm, PUR épaisseur 60 mm) | 0,48 |
| - POL E50/8 (hauteur 500 mm, PUR épaisseur 80 mm) | 0,41 |

### Autres données techniques et performances des coupoles

|   | Acrylique (AC)    | Polycarbonate (PC) |
|---|-------------------|--------------------|
| Résistance à la surpression (vent)              | UL 1500 - UL 3000 | UL 1500 - UL 3000  |
| Résistance à la compression (poids de neige)    | DL 1125 - DL 2500 | DL 1125 - DL 2500  |
| Réaction au feu (EN 13501-1)                    | E, s2, d2         | B, s1, d0          |
| Résistance à l'impact (corps dur) (250 gr, 1 m) | Pass              | Pass               |
| Résistance à l'impact (corps mou) (sac 50 kg)   | Fail              | SB 600 - SB 1200   |
| Durabilité                                      | ΔA, Cu 1, Ku 1    | ΔA, Cu 1, Ku 1     |
| Résistance aux chocs comparée au verre          | 25x               | 300x               |
| Résistance à la flexion                         | 105 N/mm²         | 90 N/mm²           |
| Module d'élasticité (ISO 527)                   | 3300 N/mm²        | 2400 N/mm²         |
| Température de ramollissement (Vicat) (ISO 306) | 102 °C            | 150 °C             |

Valeur Ug = isolation thermique du vitrage (W/m²K)  
 Valeur Ur = isolation thermique du la coupole (W/m²K)  
 Valeur Uup = isolation thermique de l'embase (W/m²K)  
 Valeur TL = transmission lumineuse (%)  
 Valeur g = passage complet de l'énergie solaire (%)  
 Valeur Rw = isolation phonique (réduction dB)

\* Valeur U selon dimension/modèle disponible sur demand



## Prix, garanties, qualité et conditions

### Prix

- Liste de prix bruts du programme de coupoles Megalux®, à partir du 1er juin 2026.
- Prix en EURO, hors TVA.
- Autres dimensions/modèles sur demande.

### Garantie

Les coupoles Megalux®, cadres de ventilation et embases sont garantis pour une période de 10 ans, pour autant qu'ils soient montés conformément aux instructions et règles de l'art. Déclaration de garantie disponible sur demande.

### Qualité

Les coupoles Megalux® sont développées, fabriquées et livrées conformément à la norme ISO-9001.

### Conditions

Livraison selon nos conditions générales de vente.

Tarif édition de juin 2026.

Sous réserve de modification.



**MEGALUX**<sup>®</sup>  
lichtkoepels



Van Deudekom Plastics bv  
Oceanenweg 9, 1047 BA Amsterdam, Les Pay-Bas  
Tél. +31 20 497 90 90  
e-mail: [info@vandeudekom.nl](mailto:info@vandeudekom.nl)  
website: [www.vandeudekom.nl](http://www.vandeudekom.nl)